

KATALOG PRODUKTŮ

- > CYLINDRICKÉ VLOŽKY
- > VISACÍ ZÁMKY
- > ZABEZPEČOVACÍ MECHANISMY

TOKOZ®

OD ROKU 1920



Firma TOKOZ a.s. působí v oblasti zabezpečovacích mechanismů více než 100 let. Díky těmto dlouholetým zkušenostem se stala skutečným specialistou na výrobu visacích zámků a dnes i jejich největším českým výrobcem.

Sortiment, k němuž patří visací zámky, cylindrické vložky a další zabezpečovací prvky jako jsou závory a petlice nebo stavební a nábytkové kování, se postupem let začal rozšiřovat o další speciální zabezpečovací mechanismy a doplňky.

Pod naším mottem

„CHRAŇ SI SVŮJ SVĚT“

vám pomáháme zabezpečit právě ten váš svět!

Ve stávající nabídce můžete nalézt nejen léty prověřené a stále v některých oborech nenahraditelné produkty firmy TOKOZ, ale i nové mechanismy, které přinášejí konkrétní řešení v zabezpečení.

VŠÍM, CO DĚLÁME, CHCEME I NADÁLE PŘÍSPÍVAT K POVĚSTI SILNÉHO ČESKÉHO TRADIČNÍHO VÝROBCE ZÁMKŮ A KOVÁNÍ.

Certifikáty

Důkazem vysoké kvality výrobků firmy TOKOZ jsou i výrobkové certifikáty nezávislých akreditovaných zkušeben.



Pro certifikaci našich výrobků spolupracujeme s těmito akreditovanými zkušebnami:

TREZOR TEST s.r.o., Klecany, Strojírenský zkušební ústav, s. p., Brno, SKG-IKOB Certificatie – Nizozemí, BSI Assurance Ltd., Velká Británie, Cerfest s.r.o. Slovenská republika

Naše produkty certifikujeme dle čtyř norem:

Výrobek	Evropská norma
Visací zámky	EN 12320
Cylindrické vložky	EN 1303
Otvorové výplně	EN 1627
Mechatronické cylindrické vložky	EN 15684

ČSN EN 1627 – tato evropská norma určuje požadavky a systém klasifikace vlastností proti vloupání u dveří, oken, lehkých obvodových pláštěů, mříží a okenic.

Podle této normy musí každý stavební výrobek být klasifikován podle jedné ze šesti bezpečnostních tříd, v závislosti na úrovni odolnosti výrobku proti vloupání, přičemž šestá třída je nejvyšší možná.

Naše výrobky jsou klasifikovány jako uzamykací systémy (US), které jsou určeny pro otvorové výplně v bezpečnostní třídě (RC). Přičemž uzamykacím systémem se rozumí cylindrické vložky, visací zámky + např. petlice a otvorovými výplněmi se rozumí dveře, okna, mříže atd. Testování výrobků (cylindrických vložek, visacích zámků a petlic, atd.) se tedy provádí v zakovaném stavu ve dveřích, oknech, mřížích, vratech apod.

Uzamykací systém (US) – se určuje podle přílohy č. 1 kap. 2.2. vyhlášky č. 528/2005 Sb., o fyzické bezpečnosti a certifikaci technických prostředků, ve znění pozdějších předpisů.

Uzamykací systém typu 1 (US 1) – Uzamykací systém a jeho komponenty musí splňovat požadavky bezpečnostní třídy RC 2 podle ČSN EN 1627.

Uzamykací systém typu 2 (US 2) – Uzamykací systém a jeho komponenty musí splňovat požadavky bezpečnostní třídy RC 3 podle ČSN EN 1627.

Uzamykací systém typu 3 (US 3) – Uzamykací systém a jeho komponenty musí splňovat požadavky bezpečnostní třídy RC 4 podle ČSN EN 1627

Uzamykací systém typu 4 (US 4) – Uzamykací systém a jeho komponenty musí splňovat požadavky bezpečnostní třídy RC 5 podle ČSN EN 1627.

Např.: Vzhledem k tomu, že pojišťovny posuzují míru zabezpečení bytu nebo domu, patří k podmínce pojištění certifikované dveře nejlépe dle ČSN EN 1627 v RC 3 se zakovanou cylindrickou vložkou splňující požadavky kladenými na US 2. Obvyčejná cylindrická vložka stačí při plnění pojistné události pouze pro nejnižší částky. Čím vyšší zabezpečení, tím lepší plnění pojistné události. Naše výrobky, které v tomto případě splňují požadavky výše, jsou cylindrická vložka TOKOZ PRO 300, kterou můžeme použít pro 3. bezpečnostní třídu (RC 3, US 2) a cylindrická vložka TOKOZ PRO 400, která splňuje požadavky kladené na 4. bezpečnostní třídu (RC 4, US 3).

ČSN EN 12320 – tato evropská norma určuje provedení a další požadavky na pevnost, bezpečnost, životnost, provedení a odolnost proti korozi u visacích zámků.

Podle této normy certifikujeme bezpečnost výrobku, kde visací zámky a příslušenství visacích zámků musí být klasifikovány do šesti tříd bezpečnosti 1 až 6, kde 6 je nejvyšší.

ČSN EN 1303 – tato evropská norma specifikuje vlastnosti a další požadavky na pevnost, bezpečnost proti vloupání, životnost, provedení a odolnost proti korozi cylindrických vložek a jejich originálních klíčů.

ČSN EN 15684 – tato evropská norma určuje požadavky na vlastnosti a zkoušení mechatronických cylindrických vložek a jejich klíčů a/nebo elektronických klíčů.

Produkty TOKOZ a.s. jsou zvláště určeny pro externí použití, kde dlouhodobě odolávají extrémním klimatickým podmínkám.

Podporou našeho tvrzení jsou zkoušky v solné komoře, kterými produkty prochází a několiknásobně překonávají normy pro dané produkty. Produkty dále testujeme v prašném prostředí, ve vodě, mrazu a mastnotách. Přesné informace o odolnosti jsou uvedeny u každého produktu.

Co bychom měli vědět o jednotlivých RC třídách

(RC třída = třída odolnosti)

Výrobky v bezpečnostní třídě **RC 1** jsou základní, označované také jako stavební.

Výrobky v bezpečnostní třídě **RC 2** jsou určeny k zabezpečení méně rizikových objektů.

Výrobky v bezpečnostní třídě **RC 3** jsou v praxi nejvíce používané a doporučované pro zajištění vstupních otvorů, zejména bytů, s přiměřenou mírou rizika napadení. Jedná se o stupeň zabezpečení, který odolává příležitostnému pachateli.

Výrobky v bezpečnostní třídě **RC 4** jsou určeny k zajištění rizikových objektů, kde je předpoklad možnosti napadení od zkušeného pachatele, který je na překonání zábrany vybaven a má i určité znalosti. Tato bezpečnostní třída je de-facto nejvyšší, která je v praxi používána.

Výrobky v bezpečnostních třídách **RC 5** a **RC 6** jsou určeny pro místa, která vyžadují nejvyšší stupeň zabezpečení (banky, pojišťovny, apod.).

Jak koupit tu správnou cylindrickou vložku?

Cylindrické vložky TOKOZ jsou obzvláště vhodné pro zabezpečení hlavních dveří rodinných domů, bytů, firem, panelových domů a jiných hlavních vstupů.

Nejen, že jsou vysoce odolné proti různým metodám překonání, ale hlavně jsou vyvinuty tak, aby vydržely rozmanité venkovní prostředí.

Cylindrické vložky nabízíme ve variantách

- » oboustranná cylindrická vložka
- » oboustranná cylindrická vložka s olivou
- » oboustranná cylindrická vložka s pastorkem
- » jednostranná cylindrická vložka
- » mechatronická cylindrická vložka

Cylindrickou vložku je třeba ve dveřích zakovat přesně podle našich pokynů, jinak nemůžeme zaručit bezpečnost a správnou funkčnost vložky.

Velikost celé cylindrické vložky musí být rovna nebo větší než tloušťka dveří s kováním, z bezpečnostních důvodů však nesmí přesahovat kování o více než 3 mm. Měří se vždy od středu od upevňovacího šroubu k vnější hraně kování, na jednu i druhou stranu.

Spojením čísel získáte požadovanou velikost cylindrické vložky např. 35+45 (TOKOZ PRO 300 35/45).

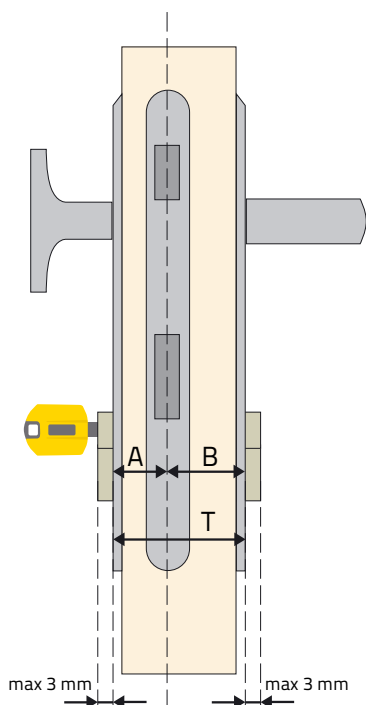

Pozn.: podrobnosti pro objednání najdete v ceníku.

Jak správně zajistit cylindrickou vložku TOKOZ PRO a TOKOZ ePRO

Po uzamčení/odemčení pokračujte v otáčení klíčem ještě o 90° a zpět. Čtvrtotočkou navíc zajistíte zámek proti překonání. Nyní bez obav můžete klíč vyjmout. Je totiž ZAJIŠTĚNO.

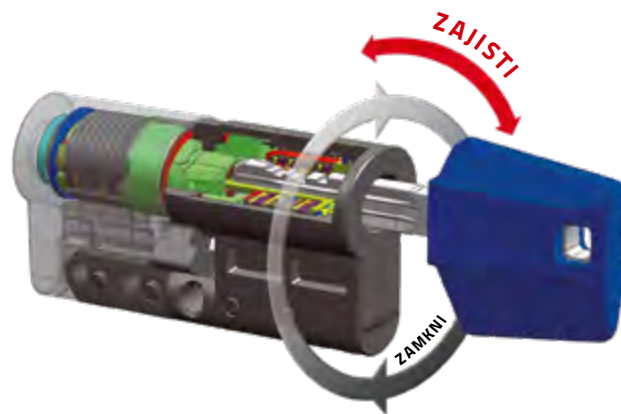

TECH



PRO 300



PRO 400



ePRO



STUPEŇ ZABEZPEČENÍ VÝROBKU - RC

5	bezpečnostní-velmi vysoká odolnost RC 5 – RC 6
✓ 4	bezpečnostní-vysoká odolnost RC 4
3	bezpečnostní-zvýšená odolnost RC 3
2	základní odolnost RC 2
1	stavební - bez odolnosti RC 1



Rozdělení do RC tříd odpovídá normě EN 1627.

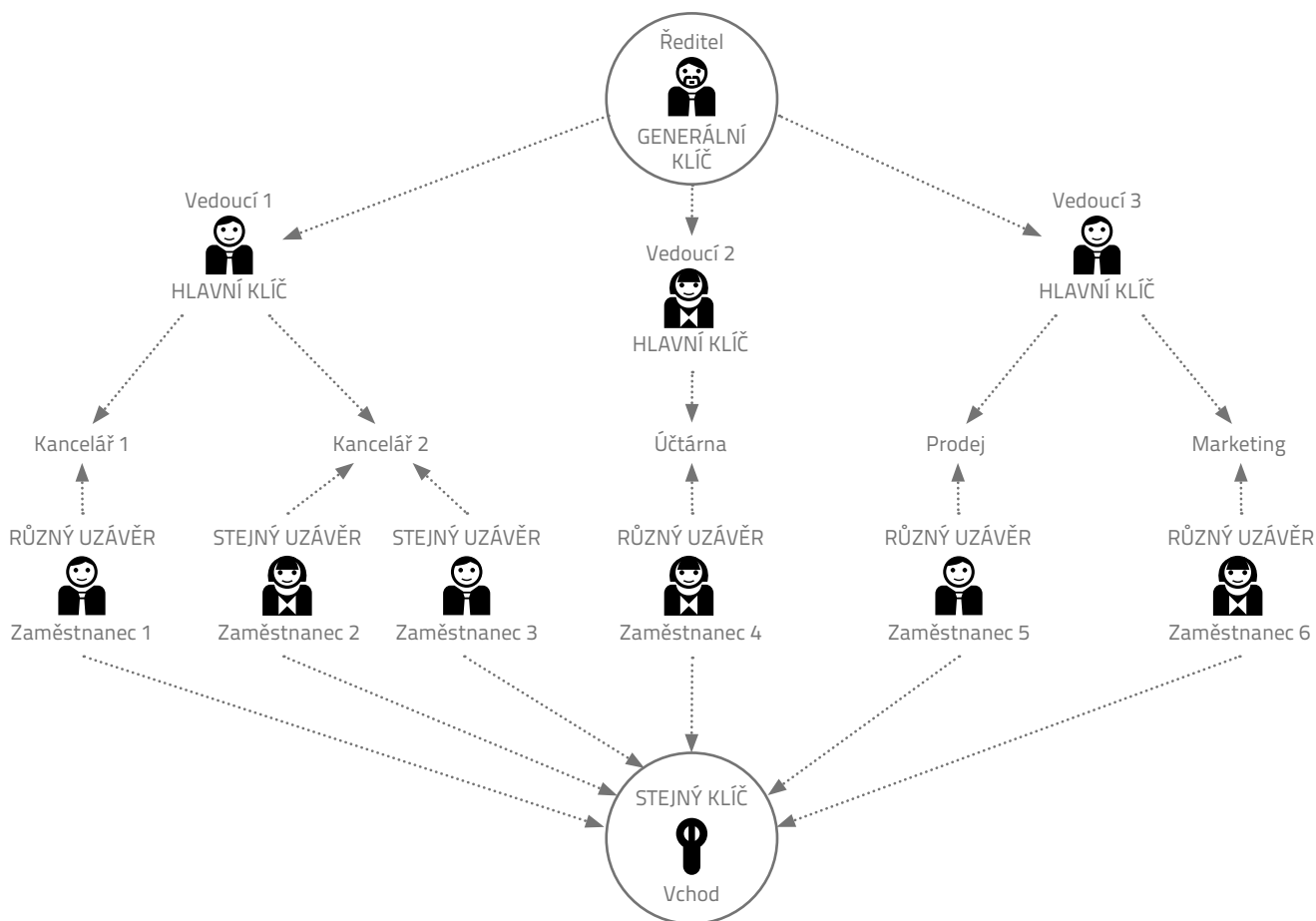

Účelem uzamykacích systémů je vytvořit funkční systém nadřazených a vlastních klíčů podle přístupových práv, a tím snížit na minimum celkový počet klíčů, které nosí každá konkrétní osoba na svazku.

System různých uzávěrů (nebo také systém vlastního klíče):

Každý zámek má svůj klíč, kterým nejde odemknout žádný jiný zámek.

System stejných uzávěrů (nebo také systém stejného klíče):

Jedním klíčem otevřete více zámků.



System hlavního klíče:

Všechny zámky mají svůj klíč, který odemkne pouze příslušný zámek. Všechny zámky dané skupiny pak otevře hlavní klíč dle přístupových práv (např. zaměstnanci mají všichni svůj vlastní klíč, jejich šéf svým hlavním klíčem odemkne svoji kancelář a také všechny kanceláře svých podřízených, ale už neotevře kanceláře jiných úseků).

System generálního klíče:

Jeden klíč odemkne všechny zámky v objektu (je tedy nadřazený hlavním klíčům). Je určen např. pro majitele objektu, bezpečnostní agenturu, hasičský sbor nebo může být umístěn v objektu v zapečetěné schránce k použití při nenadálých situacích.



Cylindrická vložka TOKOZ PRO

Revoluce v zamykání

Cylindrické vložky řady **TOKOZ PRO** patří mezi nejlepší uzamykací systémy na českém i světovém trhu. Jsou vhodné jak pro náročné denní užívání, tak převážně do míst s požadavkem vysoké bezpečnosti jako jsou hlavní dveře bytů, domů a firem.

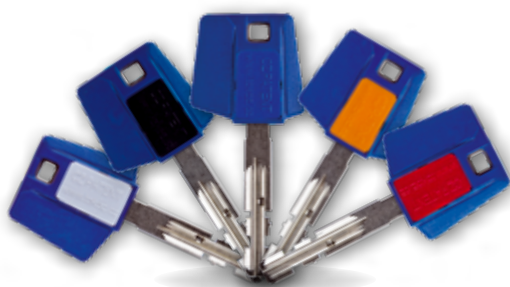
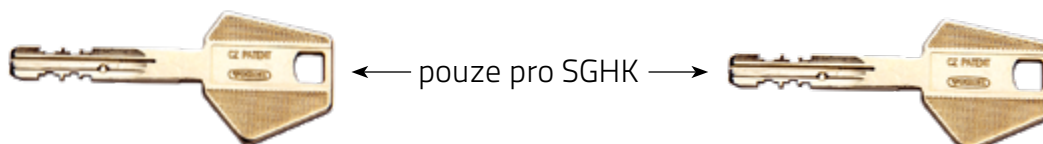
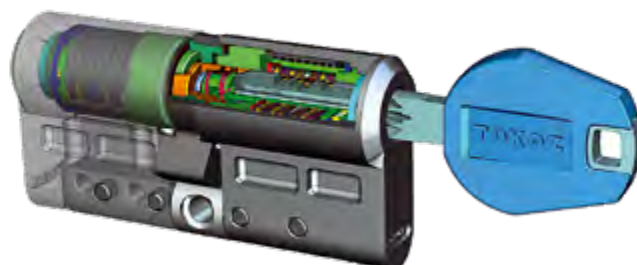

System TOKOZ PROfessional

BEZPEČNÝ JAKO TREZOR – TREZOROVÝ TYP ZÁMKU A KLÍČE



SYSTEM TOKOZ PRO MÁ PATENTOVANOU OCHRANU KONSTRUKCE VLOŽKY TĚMITO PATENTY.

Patent CZ 303 062, EP 2 453 084

Patent CZ 302 949, EP 2 458 115

Patent CZ 303 063

Patent CZ 304 066, na klíč

FIRMA TOKOZ POSKYTUJE 5LETOU ZÁRUKU NA PRODUKTY TOKOZ PRO.



Cylindrická vložka **TOKOZ PRO** představuje **vrchol bezpečnosti** mezi cylindrickými vložkami. Tento nový uzamykací systém je zvláště odolný proti tzv. nedestruktivním metodám překonání (planžetování, bumpingu, apod.). Klíčový zákryt z tvrzené oceli při pokusu o odvrtání rotuje. Tyto atributy společně s **odolností vnitřního mechanismu proti vytržení** staví tento typ cylindrické vložky a další výrobky s uzamykacím systémem TOKOZ PRO na **nejvyšší bezpečnostní úroveň**.

Základ uzamykacího systému **TOKOZ PRO** tvoří řada otočných stavítek rotujících ve speciálních vložkách, které tvoří samotný základ rotoru cylindrické vložky. **Tento nový patentovaný systém** je ovládán symetrickým klíčem, kterým je možné otočit až po úplném zasunutí klíče do vložky. Tím je znemožněno poškození vložky neoprávněnou nebo neodbornou manipulací. Zářezy klíče unášejí otočnou stavítku, která tvoří kombinační kód vložky. Stavítka jsou v obou směrech unášena klíčem. Není třeba žádných pružin k jejich vrácení do původní polohy. Tato základní výhoda umožňuje bezproblémové použití tohoto uzamykacího mechanismu i v **extrémních klimatických podmínkách** (prach, mráz, voda, mastnota).

S tím také souvisí velice nízké opotřebení vnitřních součástí a následně i celková životnost a spolehlivost vložky, která po statisících cyklech odemčení a zamčení nevykazuje žádné problémy v chodu uzamykacího mechanismu. Je tedy vhodná pro velmi časté používání.

Jedinečnost této konstrukce oproti ostatním typům cylindrických vložek dále potvrzuje i fakt, že vložka po zasunutí klíče není ještě připravená k odemčení! Stavítka jsou stále rozházená a tudíž vložku nejde překonat vyhmatáním planžetou.

Je nutné nejprve otočit klíčem o 90°, aby se stavítka srovnala do pozice „odemykání“ a teprve pak při dalším otáčení se odemkne – jedná se o „zajištění“ uzamykacího mechanismu. Jde o zásadní konkurenční výhodu, která cylindrickou vložku **TOKOZ PRO** staví na vrchol odolnosti proti nedestruktivním metodám překonání, v poslední době značně se rozmáhajícím.

Kombinatoriku uzamykacího systému je možné navyšovat jednotlivými klíčovými profily, které jsou rovněž patentovány. Tím je zaručen vysoký počet uzávěrových kombinací, což ve svém důsledku přináší neopakovatelnost klíče.

U generálních klíčů je možné rozlišovat jednotlivé úrovně systému barevnými návleky u jednotlivých skupin klíčů. Další nespornou výhodou zámkové vložky **TOKOZ PRO** je vysoká pasivní ochrana klíče, což znamená, že jakákoliv výroba duplikátů je možná pouze po předložení bezpečnostní karty. Ta je standardně dodávána k vložce.

odolnost



100% odolnost proti bumpingu



Vysoká ochrana proti odvrtání



100% ochrana proti planžetování



Vysoká ochrana proti rozlomení vložky

použití



Systém generálního klíče



Venkovní prostředí



- > bezpečnostní cylindrická vložka certifikovaná dle ČSN EN 1303, ČSN EN 1627 a SKG***
- > má certifikát technického prostředku typu 2 – PRO 300 a typu 3 – PRO 400 vydaný Národním bezpečnostním úřadem
- > mechanismus je uzamčen pomocí otočných stavítek
- > 100% odolnost proti planžetování a bumpingu
- > vysoká ochrana proti odvtátání a rozlomení vložky
- > spolehlivě funguje i v extrémních klimatických podmínkách (prach, mráz, voda, mastnota)
- > komponenty uzamykacího mechanismu z nerezového materiálu
- > modulární konstrukce – snadná stavba různých délek
- > možnost sjednocení na společný uzávěr (označení SU) s výrobky TOKOZ PRO
- > možnost hlavního a generálního klíče (označení SGHK) s výrobky TOKOZ PRO
- > kompatibilní se všemi standardními typy kování
- > vhodná pro standardní i atypické tloušťky dveří
- > povrchová úprava: těleso – saténový nikel
- > možnost výběru klíčů
 - klíče frézovaného typu se symetrickou plastovou hlavou v barvách modrá, oranžová, černá, šedá a červená
 - klíče frézovaného typu s asymetrickou plastovou hlavou s barevným rozlišovačem v barvách modrá, oranžová, černá, šedá a červená
 - celokovové asymetrické klíče
- > snadná manipulace s klíčem i ve tmě
- > patent poskytuje právní ochranu proti plagiátorství
- > standardně dodávána s pěti klíči a bezpečnostní kartou bránící nežádoucímu kopírování klíčů
- > balení: krabice

SYSTÉM TOKOZ PRO JE PATENTOVĚ CHRÁNĚN.



Klíče TOKOZ PRO

Profily klíčů

Systém TOKOZ PRO umožňuje více profilů klíčů. Každý profil je označen kombinovaným kódem. Profily jsou nabízeny zvláště pro visací zámky, cylindrické vložky a Systém Generálního a Hlavního Klíče. V případě potřeby zákazníka lze produkty TOKOZ PRO sjednotit na jeden profil. Počet profilů postupně navyšujeme.

Označování klíčů

Systémový klíč TOKOZ PRO má profil a číslo systému označeny na dřívku klíče. Nesystémový klíč má na dřívku vyraženo pouze logo TOKOZ. Objednání systémových klíčů je možné pouze na základě předloženého certifikátu, který dostanete k vytvořenému systému a po ověření majitele systému. Kontrola majitele systému slouží k ochraně před neoprávněným získáním chráněných klíčů.



Výroba náhradních klíčů

Výrobu náhradních klíčů zajišťují smluvní partneři TOKOZ po předložení bezpečnostní karty a originálu klíče. Bezpečnostní karta je součástí balení produktů TOKOZ a.s. Smluvní partneři používají při výrobě klíčů originální polotovary klíčů TOKOZ a.s. Seznam partnerů, kteří zajišťují výrobu náhradních klíčů, najdete na www.tokoz.cz.



Cylindrické vložky TOKOZ PRO 400



OBOUSTRANNÁ
CYLINDRICKÁ VLOŽKA



Název	Objednáací číslo	Obj. číslo vložky s prostupovou spojkou	Rozměry vložky	Celková délka
TOKOZ PRO 400 33/33	7540001	27201	33/33	66
TOKOZ PRO 400 33/38	7540003	27203	33/38	71
TOKOZ PRO 400 33/43	7540007	27207	33/43	76
TOKOZ PRO 400 33/48	7540013	27213	33/48	81
TOKOZ PRO 400 33/53	7540015	27215	33/53	86
TOKOZ PRO 400 33/58	7540019	27219	33/58	91
TOKOZ PRO 400 38/38	7540005	27205	38/38	76
TOKOZ PRO 400 38/43	7540009	27209	38/43	81
TOKOZ PRO 400 38/48	7540011	27211	38/48	86
TOKOZ PRO 400 38/53	7540021	27221	38/53	91
TOKOZ PRO 400 38/58	7540025	27225	38/58	96
TOKOZ PRO 400 43/43	7540017	27217	43/43	86
TOKOZ PRO 400 43/48	7540023	27223	43/48	91
TOKOZ PRO 400 43/53	7540027	27227	43/53	96
TOKOZ PRO 400 43/58	7540031	27231	43/58	101
TOKOZ PRO 400 48/48	7540029	27229	48/48	96
TOKOZ PRO 400 48/53	7540033	27233	48/53	101



OBOUSTRANNÁ
CYLINDRICKÁ VLOŽKA S OLIVOU



Název	Objednáací číslo	Rozměry vložky	Celková délka
TOKOZ PRO 400 s olivou 33/30	7650001	33/30	63
TOKOZ PRO 400 s olivou 33/35	7650002	33/35	68
TOKOZ PRO 400 s olivou 33/40	7650003	33/40	73
TOKOZ PRO 400 s olivou 33/45	7650004	33/45	78
TOKOZ PRO 400 s olivou 33/50	7650005	33/50	83
TOKOZ PRO 400 s olivou 33/55	7650006	33/55	88
TOKOZ PRO 400 s olivou 38/35	7650008	38/35	73
TOKOZ PRO 400 s olivou 38/40	7650009	38/40	78
TOKOZ PRO 400 s olivou 38/45	7650010	38/45	83
TOKOZ PRO 400 s olivou 38/50	7650011	38/50	88
TOKOZ PRO 400 s olivou 38/55	7650012	38/55	93
TOKOZ PRO 400 s olivou 43/40	7650015	43/40	83
TOKOZ PRO 400 s olivou 43/45	7650016	43/45	88
TOKOZ PRO 400 s olivou 43/50	7650017	43/50	93
TOKOZ PRO 400 s olivou 43/55	7650018	43/55	98
TOKOZ PRO 400 s olivou 48/45	7650022	48/45	93
TOKOZ PRO 400 s olivou 48/50	7650023	48/50	98

Orientace vložky s olivou – při objednávce produktu s olivou (knoflíkem) je nutno uvést označením písmenem „K“, na které straně vložky bude oliva umístěna (např. TOKOZ PRO 400 30/K35).

Základní provedení cylindrických vložek s olivou je bez pojistky. V případě, že chcete provedení s pojistkou, uveďte prosím tento požadavek do poznámky k objednávce.

Název	Objednací číslo	Rozměry vložky	Celková délka
TOKOZ PRO 400 s pastorkem 33/33	26401	33/33	66
TOKOZ PRO 400 s pastorkem 33/38	26403	33/38	71
TOKOZ PRO 400 s pastorkem 33/43	26407	33/43	76
TOKOZ PRO 400 s pastorkem 33/48	26413	33/48	81
TOKOZ PRO 400 s pastorkem 33/53	26415	33/53	86
TOKOZ PRO 400 s pastorkem 33/58	26419	33/58	91
TOKOZ PRO 400 s pastorkem 38/38	26405	38/38	76
TOKOZ PRO 400 s pastorkem 38/43	26409	38/43	81
TOKOZ PRO 400 s pastorkem 38/48	26411	38/48	86
TOKOZ PRO 400 s pastorkem 38/53	26421	38/53	91
TOKOZ PRO 400 s pastorkem 38/58	26425	38/58	96
TOKOZ PRO 400 s pastorkem 43/43	26417	43/43	86
TOKOZ PRO 400 s pastorkem 43/48	26423	43/48	91
TOKOZ PRO 400 s pastorkem 43/53	26427	43/53	96
TOKOZ PRO 400 s pastorkem 43/58	26431	43/58	101
TOKOZ PRO 400 s pastorkem 48/48	26429	48/48	96
TOKOZ PRO 400 s pastorkem 48/53	26433	48/53	101

**OBOUSTRANNÁ
CYLINDRICKÁ VLOŽKA S PASTORKEM
(DESETIZUBÉ KOLEČKO)**

Název	Objednací číslo	Rozměry vložky	Celková délka
Půlvložka TOKOZ PRO 400 33	7610001	33	33
Půlvložka TOKOZ PRO 400 38	7610002	38	38

**JEDNOSTRANNÁ
CYLINDRICKÁ VLOŽKA**

TOKOZ PRO 400

klasifikační tabulka dle ČSN EN 1303

Kategorie použití	Životnost	Hmotnost dveří	Požární odolnost	Bezpečnost při používání	Odolnost proti korozi a teplotě	Bezpečnost související s klíčem	Odolnost proti napadení
1	6	0	B	0	C	6	D

EMERGENCY FUNKCE

Díky prostupové spojce je umožněno odemknutí vložky i v případě, že je zasunut klíč i z druhé strany. Toto řešení je vhodné pro seniory a rodiny s dětmi. U produktů TOKOZ PRO je prostupová spojka jednostranná a správná orientace vložky ve dveřích je označena nápisem „OUT“ se šipkou (OUT = venkovní strana dveří).



ZNAČENÍ NA OBALU

STAVITELNÝ ZUB

Tato funkce je již standardně u všech cylindrických vložek TOKOZ. Umožňuje nastavení zubu (palce) do jedné z dvanácti možných poloh vždy po 30°. Některé zámky mohou vyžadovat jinou polohu zubu. Nastavení se provádí ve výrobě nebo v klíčařství. Standardní nastavení je 30°.



ZNAČENÍ NA OBALU

Cylindrické vložky TOKOZ PRO 300



OBOUSTRANNÁ
CYLINDRICKÁ VLOŽKA



Název	Objednáací číslo	Obj. číslo vložky s prostupovou spojkou	Rozměry vložky	Celková délka
TOKOZ PRO 300 30/30	7390001	27001	30/30	60
TOKOZ PRO 300 30/35	7390003	27003	30/35	65
TOKOZ PRO 300 30/40	7390007	27007	30/40	70
TOKOZ PRO 300 30/45	7390013	27013	30/45	75
TOKOZ PRO 300 30/50	7390015	27015	30/50	80
TOKOZ PRO 300 30/55	7390019	27019	30/55	85
TOKOZ PRO 300 35/35	7390005	27005	35/35	70
TOKOZ PRO 300 35/40	7390009	27009	35/40	75
TOKOZ PRO 300 35/45	7390011	27011	35/45	80
TOKOZ PRO 300 35/50	7390021	27021	35/50	85
TOKOZ PRO 300 35/55	7390025	27025	35/55	90
TOKOZ PRO 300 40/40	7390017	27017	40/40	80
TOKOZ PRO 300 40/45	7390023	27023	40/45	85
TOKOZ PRO 300 40/50	7390027	27027	40/50	90
TOKOZ PRO 300 40/55	7390031	27031	40/55	95
TOKOZ PRO 300 45/45	7390029	27029	45/45	90
TOKOZ PRO 300 45/50	7390033	27033	45/50	95



OBOUSTRANNÁ
CYLINDRICKÁ VLOŽKA S OLIVOU



Název	Objednáací číslo	Rozměry vložky	Celková délka
TOKOZ PRO 300 s olivou 30/30	76401	30/30	60
TOKOZ PRO 300 s olivou 30/35	76402	30/35	65
TOKOZ PRO 300 s olivou 30/40	76403	30/40	70
TOKOZ PRO 300 s olivou 30/45	76404	30/45	75
TOKOZ PRO 300 s olivou 30/50	76405	30/50	80
TOKOZ PRO 300 s olivou 30/55	76406	30/55	85
TOKOZ PRO 300 s olivou 35/35	76408	35/35	70
TOKOZ PRO 300 s olivou 35/40	76409	35/40	75
TOKOZ PRO 300 s olivou 35/45	76410	35/45	80
TOKOZ PRO 300 s olivou 35/50	76411	35/50	85
TOKOZ PRO 300 s olivou 35/55	76412	35/55	90
TOKOZ PRO 300 s olivou 40/40	76415	40/40	80
TOKOZ PRO 300 s olivou 40/45	76416	40/45	85
TOKOZ PRO 300 s olivou 40/50	76417	40/50	90
TOKOZ PRO 300 s olivou 40/55	76418	40/55	95
TOKOZ PRO 300 s olivou 45/45	76422	45/45	90
TOKOZ PRO 300 s olivou 45/50	76423	45/50	95

Orientace vložky s olivou – při objednávce produktu s olivou (knoflíkem) je nutno uvést označením písmenem „K“, na které straně vložky bude oliva umístěna (např. TOKOZ PRO 300 30/K35).

Základní provedení cylindrických vložek s olivou je bez pojistky. V případě, že chcete provedení s pojistkou, uveďte prosím tento požadavek do poznámky k objednávce.

Název	Objednací číslo	Rozměry vložky	Celková délka
TOKOZ PRO 300 s pastorkem 30/30	26201	30/30	60
TOKOZ PRO 300 s pastorkem 30/35	26203	30/35	65
TOKOZ PRO 300 s pastorkem 30/40	26207	30/40	70
TOKOZ PRO 300 s pastorkem 30/45	26213	30/45	75
TOKOZ PRO 300 s pastorkem 30/50	26215	30/50	80
TOKOZ PRO 300 s pastorkem 30/55	26219	30/55	85
TOKOZ PRO 300 s pastorkem 35/35	26205	35/35	70
TOKOZ PRO 300 s pastorkem 35/40	26209	35/40	75
TOKOZ PRO 300 s pastorkem 35/45	26211	35/45	80
TOKOZ PRO 300 s pastorkem 35/50	26221	35/50	85
TOKOZ PRO 300 s pastorkem 35/55	26225	35/55	90
TOKOZ PRO 300 s pastorkem 40/40	26217	40/40	80
TOKOZ PRO 300 s pastorkem 40/45	26223	40/45	85
TOKOZ PRO 300 s pastorkem 40/50	26227	40/50	90
TOKOZ PRO 300 s pastorkem 40/55	26233	40/55	95
TOKOZ PRO 300 s pastorkem 45/45	26229	45/45	90
TOKOZ PRO 300 s pastorkem 45/50	26231	45/50	95

Název	Objednací číslo	Rozměry vložky	Celková délka
Půlvložka TOKOZ PRO 300 30	76001	30	30
Půlvložka TOKOZ PRO 300 35	76002	35	35



OBOUSTRANNÁ
CYLINDRICKÁ VLOŽKA S PASTORKEM
(DESETIZUBÉ KOLEČKO)



JEDNOSTRANNÁ
CYLINDRICKÁ VLOŽKA



TOKOZ PRO 300

klasifikační tabulka dle ČSN EN 1303

Kategorie použití	Životnost	Hmotnost dveří	Požární odolnost	Bezpečnost při používání	Odolnost proti korozi a teplotě	Bezpečnost související s klíčem	Odolnost proti napadení
1	6	0	0	0	C	6	C

EMERGENCY FUNKCE

Díky prostupové spojkce je umožněno odemknutí vložky i v případě, že je zasunut klíč i z druhé strany. Toto řešení je vhodné pro seniory a rodiny s dětmi. U produktů TOKOZ PRO je prostupová spojka jednostranná a správná orientace vložky ve dveřích je označena nápisem „OUT“ se šipkou (OUT = venkovní strana dveří).



ZNAČENÍ NA OBALU

STAVITELNÝ ZUB

Tato funkce je již standardně u všech cylindrických vložek TOKOZ. Umožňuje nastavení zubu (palce) do jedné z dvanácti možných poloh vždy po 30°. Některé zámky mohou vyžadovat jinou polohu zubu. Nastavení se provádí ve výrobě nebo v klíčařství. Standardní nastavení je 30°.



ZNAČENÍ NA OBALU

Cylindrické vložky TOKOZ PRO s olivou

Oliva s pojistkou proti nechtěnému otevření zvenčí

Cylindrická vložka s olivou a pojistkou se zamyká a odemyká běžným způsobem. Přídavnou funkci umožňuje pojistka, která po přitažení olivy k sobě (ve svislé poloze) vyskočí z otvoru v olivě a vyřadí uzamykací mechanismus cylindrické vložky. Tím je znemožněno odemčení zámku klíčem zvenčí. Olivou je možné zámek odemknout až po zatlačení její pojistky. Nemůže tak nastat situace, kdy uživatel otevře dveře s rozpojeným mechanismem vložky a mohl by je při odchodu nenávratně zabouchnout – před otevřením dveří musí mechanismus pomocí zaklapnutí pojistky spojit.

Funkce vyřazení vnějšího zamykacího mechanismu z činnosti pomocí olivy s pojistkou velmi významně zvýší odolnost cylindrické vložky proti nežádoucímu nedestruktivnímu překonání, například v noci.

POZOR! Základní provedení cylindrických vložek s olivou je bez pojistky.



Saténový Ni



Nerez MAT



Bronz



Černá MAT



Bílá



Šedá



Antická



Chrom

Barvu olivy si můžete vybrat z několika nabízených variant.

POZOR! Cylindrické vložky s olivou nejsou obecně vhodné pro zakování na prosklené dveře.

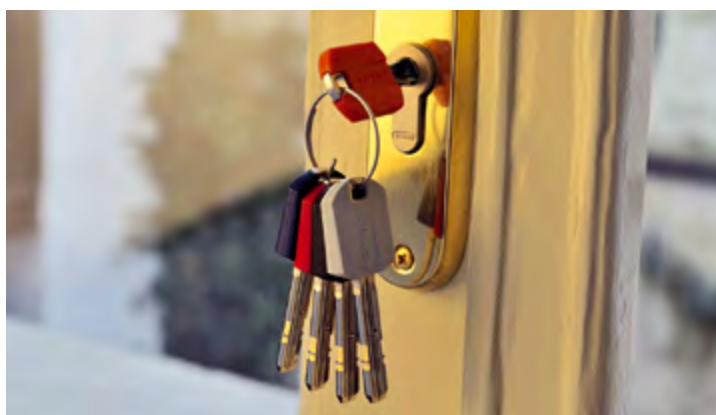
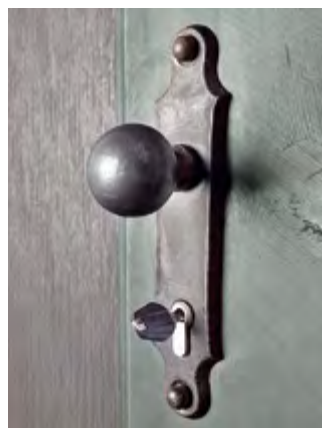
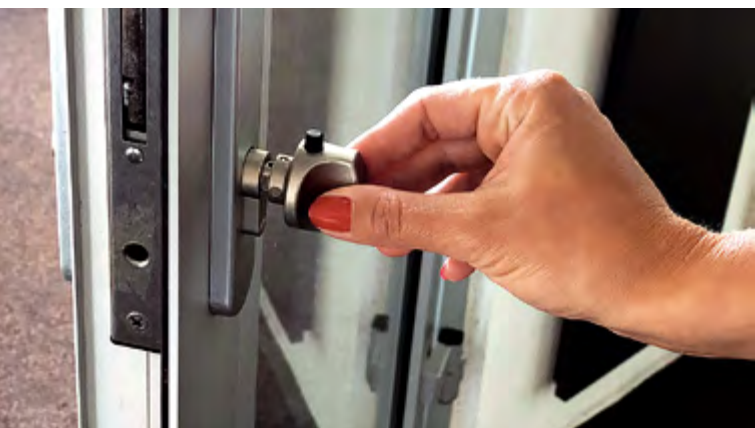

TOKOZ PRO Systém generálního klíče a společného uzávěru

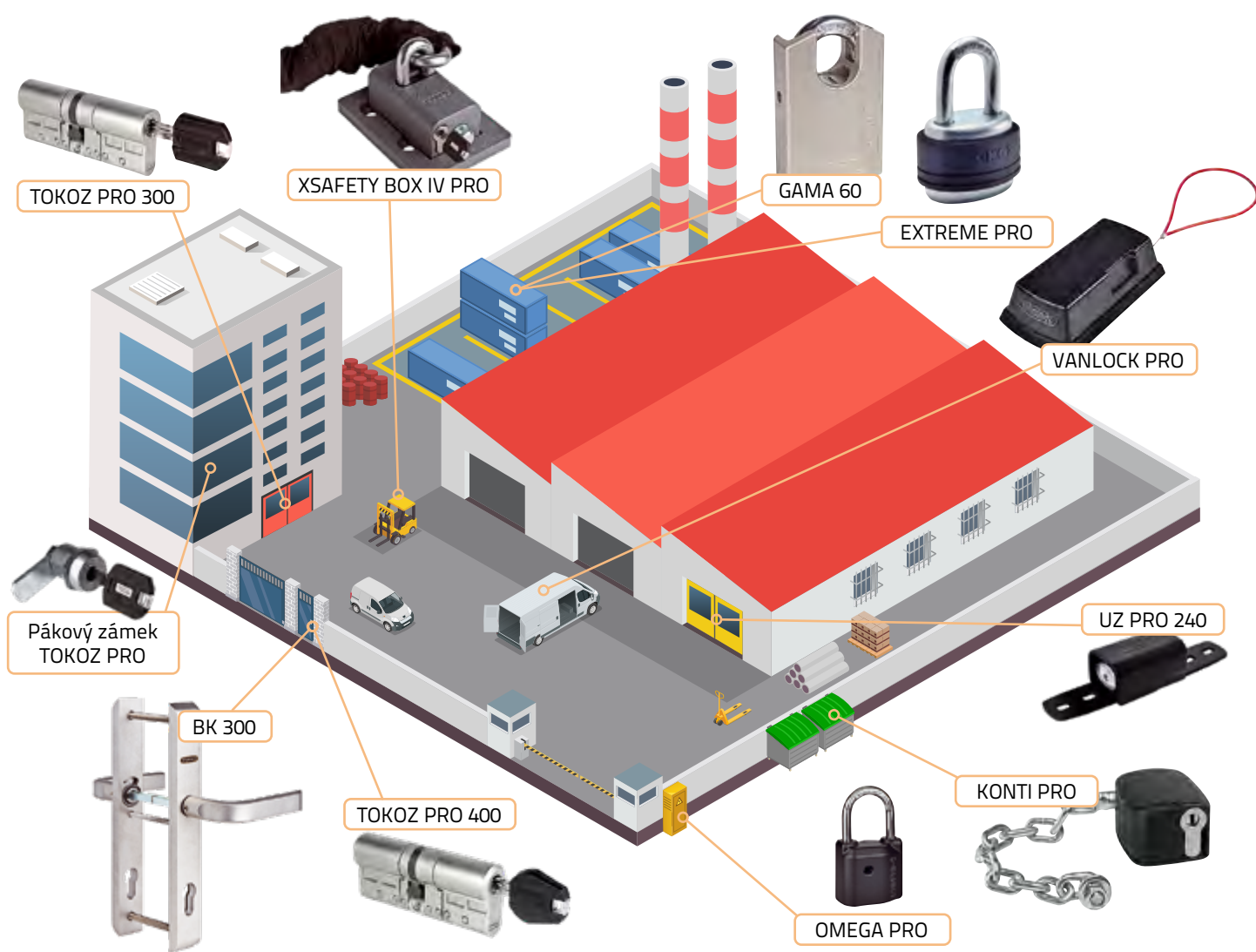

TOKOZ PRO BEZPEČNÝ JAKO TREZOR

Bezpečnostní certifikovaná řada produktů s unikátním zamykacím systémem, postaveným na principu otočných lamelových stavítek.

> produkty ve 3. a 4. třídě odolnosti

3 4

Zaručujeme mimořádnou odolnost proti všem běžným způsobům vloupání:

- > 100 % odolnost proti planžetování a vyhatání
- > 100 % odolnost proti bumpingu
- > 100 % odolnost proti běžnému odvrtání
- > vysoká odolnost v exteriéru (prach, mráz, voda, mastnota)
- > modularita (délkových rozměrů)
- > zákaznické a systémové profily



System TOKOZ TECH = Technicky chytrý



SYSTÉM TOKOZ TECH MÁ PATENTOVANOU OCHRANU KONSTRUKCE VLOŽKY TĚMITO PATENTY.

Patent CZ 305479

Patent CZ 305480, EP 2 990 568

Evropský průmyslový vzor EPV 2594697, na klíč

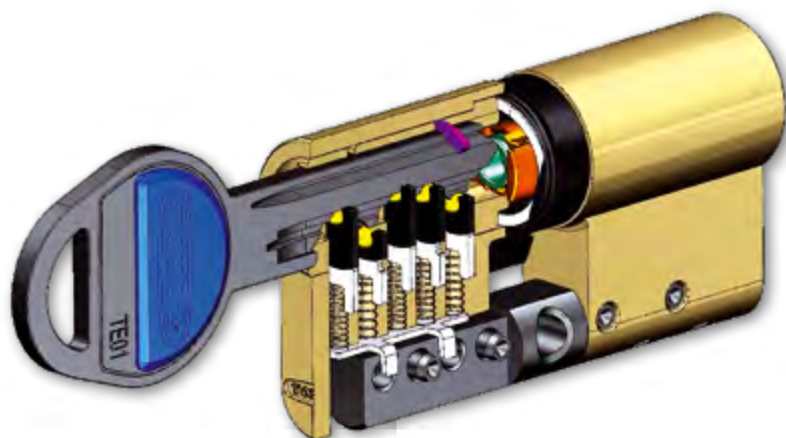

TOKOZ TECH

Někdy se stačí podívat na fungující mechanismus novými očima a vznikne nový technologicky pokročilý produkt. To je případ zámkové vložky **TOKOZ TECH** – přestože patří do kategorie nejrozšířenějších vložek na bázi pružinových stavítek, několika technicky chytrými úpravami odstraňuje většinu konstrukčních omezení a dosahuje zcela nových úrovní **bezpečnosti a spolehlivosti**.

Přelomovým patentovým řešením, které vložka **TOKOZ TECH** využívá jako jediná ve své kategorii, je valivý element (kalené kuličky), umístěný přímo ve stavítku. Nový prvek odstraňuje tření uvnitř mechanismu, díky čemuž je teoreticky zajištěno **nulové opotřebení klíče** i stavítka samotného. Poprvé se tak odstraňuje přílišné opotřebení klíče, které může vést až k zaseknutí zámkové vložky a násobně se tak zvyšuje životnost celého systému. Zároveň se snižuje riziko špatného kopírování kódu klíče při jeho duplikaci.

TOKOZ TECH je zvláště **odolný proti tzv. destruktivním i nedestruktivním metodám překonání** (planžetování, bumpingu, apod.). Tyto atributy společně s odolností vnitřního mechanismu proti vytržení staví tento typ cylindrické vložky a další výrobky s uzamykacím systémem **TOKOZ TECH** na úroveň vyšší bezpečnosti. Vložka **TOKOZ TECH** splňuje certifikaci do RC 3 dle ČSN EN 1627 a BT3 dle ČSN EN 1303.

Pro uživatelský komfort se vložka dodává v různých verzích provedení – jednostranná vložka, oboustranná, vložka s pastorkem, s olivou, v petlicích a kotevních systémech X BOX, v zámku na popelnice a kontejnery Konti, ve spojení visacího zámků a řetězu MOTO 50 či ve visacích zámcích Pluto.

odolnost	3	Třída odolnosti	použití		Systém generálního klíče
		Vysoká odolnost proti bumpingu			Venkovní prostředí
		Vysoká ochrana proti odvrtání			
		Vysoká ochrana proti planžetování			
		Vysoká ochrana proti rozlomení vložky			

Cylindrická vložka TOKOZ TECH

Kvalita s dlouhou životností

Cylindrické vložky řady TOKOZ TECH patří na českém i světovém trhu ke kvalitním uzamykacím systémům s dlouhou životností. Jsou vhodné především pro náročné denní užívání, převážně pak do míst s požadavkem vysoké bezpečnosti jako jsou vchodové dveře bytů, domů či firem.



- > bezpečnostní cylindrická vložka certifikovaná dle ČSN EN 1627 a ČSN EN 1303
- > mechanismus pracuje na principu odpružených plochých stavítek s vloženým valivým elementem
- > vysoká odolnost proti planžetování a bumpingu
- > vysoká ochrana proti odvrtání a rozlomení vložky
- > spolehlivě funguje v extrémních klimatických podmínkách (prach, mráz, voda, mastnota)
- > komponenty uzamykacího mechanismu z nerezového materiálu
- > modulární konstrukce – snadná stavba různých délek
- > možnost sjednocení na stejný uzávěr (označení SU) s ostatními výrobky TOKOZ TECH
- > možnost hlavního a generálního klíče (označení SGHK) s výrobky TOKOZ TECH
- > kompatibilita se všemi standardními typy kování
- > vhodná pro standardní i atypické tloušťky dveří
- > povrchová úprava: těleso – saténový nikel
- > celokovový klíč s barevnými rozlišovači v barvách modrá, černá, červená, oranžová, šedá, žlutá, zelená, hnědá a růžová
- > standardně dodáváno se třemi klíči a identifikační kartou
- > balení: krabice

Cylindrické vložky TOKOZ TECH



OBOUSTRANNÁ CYLINDRICKÁ
VLOŽKA TOKOZ TECH



Název	Objednací číslo	Obj. číslo vložky s prostupovou spojkou	Rozměry vložky	Celková délka
TOKOZ TECH 30/30	54300	73500	30/30	60
TOKOZ TECH 30/35	54301	73501	30/35	65
TOKOZ TECH 30/40	54302	73502	30/40	70
TOKOZ TECH 30/45	54303	73503	30/45	75
TOKOZ TECH 30/50	54304	73504	30/50	80
TOKOZ TECH 30/55	54305	73505	30/55	85
TOKOZ TECH 35/35	54319	73519	35/35	70
TOKOZ TECH 35/40	54320	73520	35/40	75
TOKOZ TECH 35/45	54321	73521	35/45	80
TOKOZ TECH 35/50	54322	73522	35/50	85
TOKOZ TECH 35/55	54323	73523	35/55	90
TOKOZ TECH 40/40	54336	73536	40/40	80
TOKOZ TECH 40/45	54337	73537	40/45	85
TOKOZ TECH 40/50	54338	73538	40/50	90
TOKOZ TECH 40/55	54339	73539	40/55	95



OBOUSTRANNÁ CYLINDRICKÁ
VLOŽKA TOKOZ TECH S OLIVOU



Název	Objednací číslo	Rozměry vložky	Celková délka
TOKOZ TECH s olivou 30/30	54400	30/30	60
TOKOZ TECH s olivou 30/35	54401	30/35	65
TOKOZ TECH s olivou 30/40	54402	30/40	70
TOKOZ TECH s olivou 30/45	54403	30/45	75
TOKOZ TECH s olivou 30/50	54404	30/50	80
TOKOZ TECH s olivou 30/55	54405	30/55	85
TOKOZ TECH s olivou 35/35	54420	35/35	70
TOKOZ TECH s olivou 35/40	54421	35/40	75
TOKOZ TECH s olivou 35/45	54422	35/45	80
TOKOZ TECH s olivou 35/50	54423	35/50	85
TOKOZ TECH s olivou 35/55	54424	35/55	90
TOKOZ TECH s olivou 40/40	54439	40/40	80
TOKOZ TECH s olivou 40/45	54440	40/45	85
TOKOZ TECH s olivou 40/50	54441	40/50	90
TOKOZ TECH s olivou 40/55	54442	40/55	95
TOKOZ TECH s olivou 45/45	54457	45/45	90
TOKOZ TECH s olivou 45/50	54458	45/50	95

Orientace vložky s olivou – při objednávce produktu s olivou (knoflíkem) je nutno uvést označením písmenem „K“, na které straně vložky bude oliva umístěna (např. TOKOZ TECH 30/K35).

Základní provedení cylindrických vložek s olivou je bez pojistky. V případě, že chcete provedení s pojistkou, uveďte prosím tento požadavek do poznámky k objednávce.

Cylindrické vložky TOKOZ TECH s olivou

Oliva s pojistkou proti nechtěnému otevření zvenčí

Cylindrická vložka s olivou a pojistkou se zamyká a odemyká běžným způsobem. Přídavnou funkci umožňuje pojistka, která po přitažení olivy k sobě (ve svislé poloze) vyskočí z otvoru v olivě a vyřadí uzamykací mechanismus cylindrické vložky. Tím je znemožněno odemčení zámku klíčem zvenčí. Olivou je možné zámek odemknout až po zatlačení její pojistky. Nemůže tak nastat situace, kdy uživatel otevře dveře s rozpojeným mechanismem vložky a mohl by je při odchodu nenávratně zabouchnout – před otevřením dveří musí mechanismus pomocí zaklapnutí pojistky spojit.

Funkce vyřazení vnějšího zamykacího mechanismu z činnosti pomocí olivy s pojistkou velmi významně zvýší odolnost cylindrické vložky proti nežádoucímu nedestruktivnímu překonání, například v noci.

POZOR! Základní provedení cylindrických vložek s olivou je bez pojistky.



Saténový Ni



Nerez MAT



Bronz



Černá MAT



Bílá



Šedá



Antická



Chrom

Barvu olivy si můžete vybrat z několika nabízených variant.

POZOR! Cylindrické vložky s olivou nejsou obecně vhodné pro zakování na prosklené dveře.

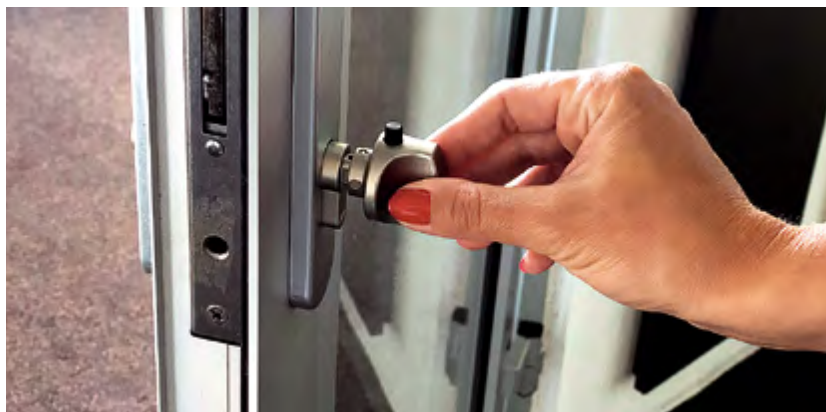
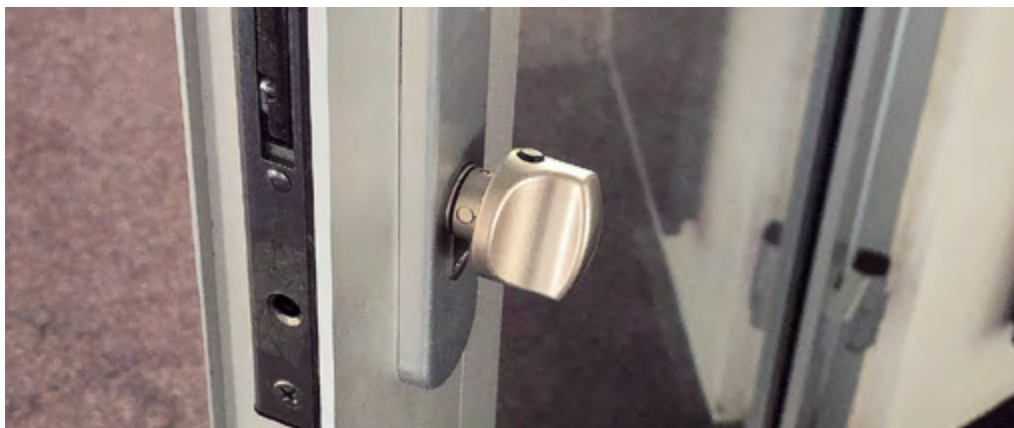

TOKOZ TECH Systém generálního klíče a společného uzávěru

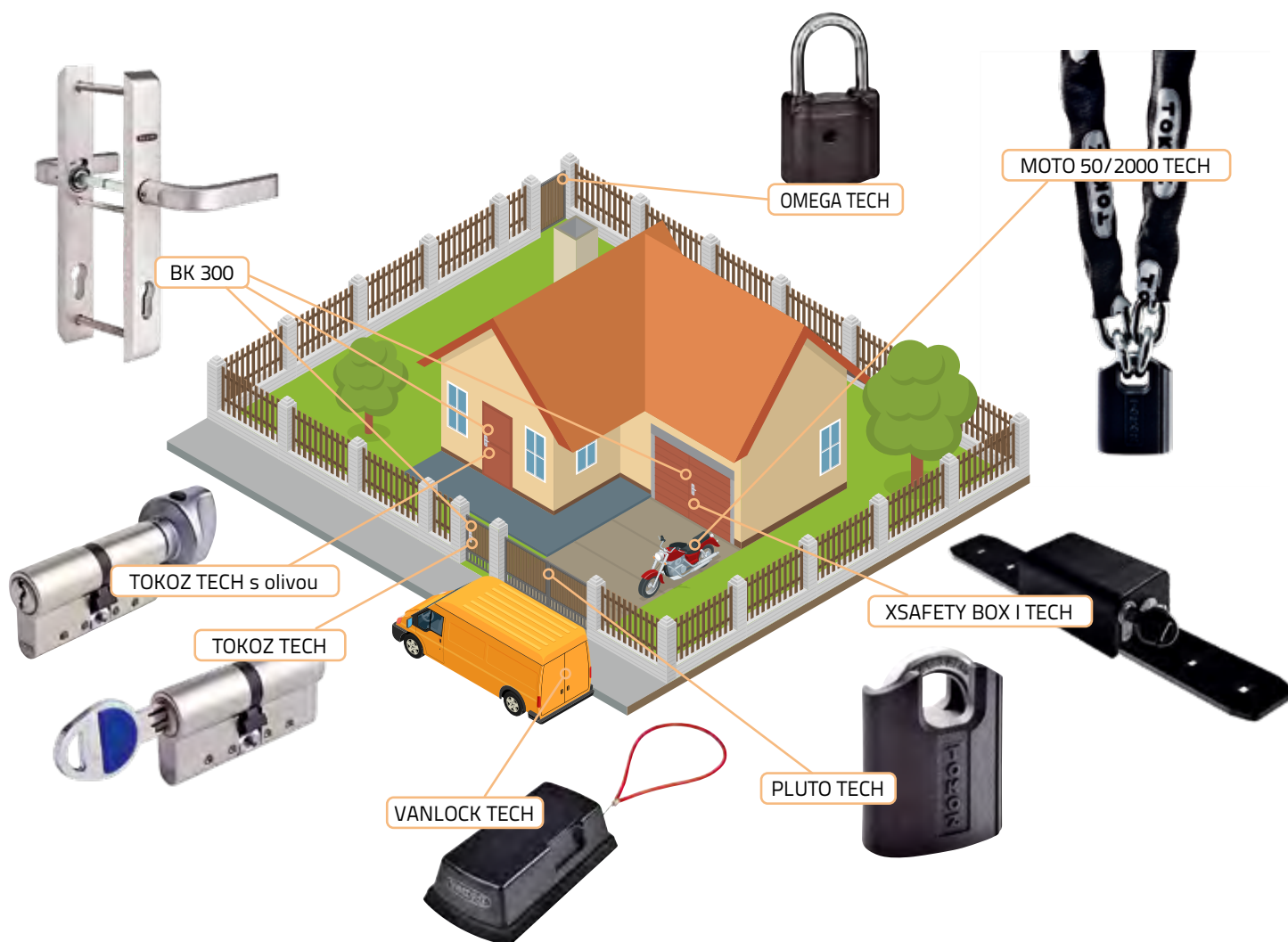

TOKOZ TECH TECHNICKY CHYTRÝ



Bezpečnostní certifikovaná řada produktů s unikátním zamykacím systémem, postaveným na principu plochých stavítek s ložiskem.

> produkty TOKOZ TECH ve 3. třídě odolnosti

3

- > odolnost proti planžetování a vyhmatání
- > vysoká odolnost proti bumpingu
- > vysoká odolnost proti běžnému odvrtání
- > vysoká odolnost v exteriéru (prach, mráz, voda, mastnota)
- > dlouhá životnost zamykacího systému
- > nerezová stavítka
- > modularita (délkových rozměrů)
- > zákaznické a systémové profily

Mechatronická cylindrická vložka ePRO

ePRO

TOKOZ ePRO řídí přístupy elektronicky. Vy řídíte, kdo kam může vstoupit a kdy, a to při zachování dokonalého zabezpečení mechanikou TOKOZ PRO, nepřekonatelnou bez použití hrubé destrukce.

Mechatronický systém ePRO je vhodný nejen pro průmyslové a administrativní budovy, ale i pro rezidenční objekty.



29621

VLOŽKA TOKOZ ePRO



TOKOZ ePRO – mechatronická vložka

klasifikační tabulka dle ČSN EN 15684

Kategorie použití	Životnost	Požární odolnost/ kouřotěsnost	Odolnost proti prostředí	Bezpečnost související s mechanickým klíčem	Bezpečnost související s elektronickým klíčem	Systém managementu	Odolnost proti napadení
1	6	0	1	F	F	3	2



- > systém mechanického generálního a hlavního klíče (SGHK) TOKOZ PRO je doplněn o elektronické řízení přístupů
- > maximální bezpečnost při použití výjimečně odolné mechaniky TOKOZ PRO
- > možnost sjednocení na společný uzávěr (označení SU) s výrobky TOKOZ PRO
- > možnost hlavního a generálního klíče (označení SGHK) s výrobky TOKOZ PRO
- > mimořádně variabilní a modulární systém
- > intuitivní programování vložek a klíčů
- > bezdrátové (napájeno baterií v klíči), vhodné i pro lokality bez elektřiny
- > balení obsahuje: mechatronické vložky, uživatelské klíče, programovací klíč, programátor, bezpečnostní kartu a software
- > zákaznickou podporu zajišťuje TOKOZ a jeho síť proškolených partnerů
- > více informací naleznete na: www.tokoz.cz

Název	Objednací číslo	Rozměry vložky	Celková délka
Cylindrická vložka TOKOZ ePRO (mechatronická strana/mechanická strana)	296110330300301	33/30	63
Cylindrická vložka TOKOZ ePRO (obě strany mechatronické)	296210330330301	33/33	66
Půlvložka TOKOZ ePRO	296330330100301	33	33
Uživatelský klíč	28905003		
Programátor	297900000		
Software	296009		
Programovací klíč	28903003		
Klíč na výměnu baterie	28901		

Mechatronická cylindrická vložka ePRO



POUŽÍVEJTE JI JAKO BĚŽNOU CYLINDRICKOU VLOŽKU

Mechatronické vložky ePRO je možné používat jako běžné zámkové vložky v tzv. euro profilu. Je možné je instalovat do visacích zámků a jiných mechanických zamykacích prvků, které jsou standardizované pro euro profily.

Systém ePRO má veškerá pozitiva běžné vložky se systémem generálního a hlavního klíče.

- > Vyšší úroveň bezpečnosti díky dvojím mechanickým/elektronickým přístupovým prvkům.
- > Ztracené klíče je možné snadno smazat (a zabránit tak zneužití), a to bez nutnosti výměny vložky a nahrazování ostatních klíčů v systému.
- > Přístupová práva je možné snadno měnit, a to bez výměny vložky nebo přístupu ke klíčům.
- > Vložky a klíče je možné prověřit ve smyslu historie jejich použití.

FLEXIBILNÍ SYSTÉM, KTERÝ SE PŘÍZPŮSOBÍ INDIVIDUÁLNÍM POŽADAVKŮM

Během životnosti systému se přístupové požadavky často mění a systém ePRO na to umí reagovat pomocí intuitivní aplikace

pro PC kdykoliv a velmi rychle. Na rozdíl od mechanických vložek mechatronické vložky ePRO umožňují flexibilní změnu přístupových práv.

- > K přístupovým právům je možné přidat limity času/data.
- > Přístupová práva lze měnit a rozšiřovat bez ohledu na limity mechanických možností kombinací.
- > Ztracené nebo odcizené klíče pro systém ePRO nepředstavují problém, je možné je snadno smazat ze systému a zablokovat. Vyhnete se nákladům na výměnu vložek nebo celého systému.
- > Přístupová práva je možné měnit bez nutnosti fyzického přístupu k samotnému klíči.

JEDNODUCHÉ NAPROGRAMOVÁNÍ SYSTÉMU

Systém je řízen pomocí jednoduchého programu pro PC ePRO KeyManager. Tento software se používá pro nastavení a řízení přístupových parametrů každého klíče a vložky pomocí excelového editoru. Ten je pak „plánem“ celého systému.

Software systému je jednoduchý a intuitivní. Design ikon a menu umožňuje rychlé, snadné a logické programování. Stačí, když se software propojí s excelovým „plánem“. Pomocí jednoduchých menu je možné aktivovat klíče a vložky, přidávat časové rámce a pracovat se záznamy událostí.

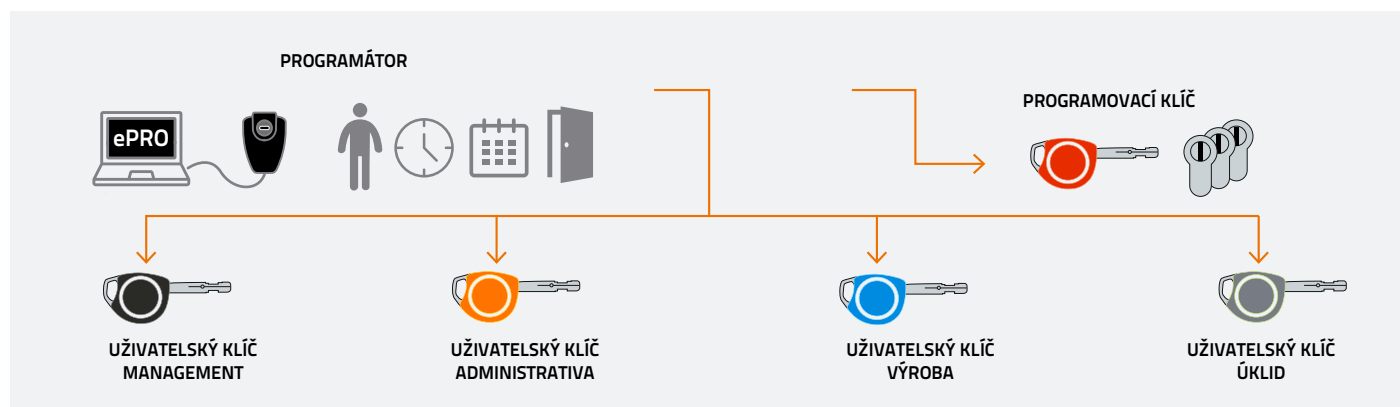

Chytře zabezpečená domácnost

Vyrábíme cylindrické vložky TOKOZ kompatibilní s chytrým zámekem SOMFY DOORLOCK

Somfy Doorlock patří mezi nejznámější chytré zámky. Instaluje se v kombinaci s běžným europrofilem cylindrické vložky a je uživatelsky velmi jednoduchý. Dá se spravovat na dálku pomocí mobilní aplikace, která sleduje historii přístupů, případně zasílá notifikace o použití zámku. Zároveň je úroveň softwarového zabezpečení shodná s bankovními standardy šifrování dat. Spojení se značkou TOKOZ dodává chytrému zámku nadstandardní mechanickou bezpečnost. TOKOZ nabízí i celý set včetně cylindrických vložek, chytrého zámku a příslušenství SOMFY.

CO TÍM ZÍSKÁTE?

- ✓ motorizaci zámků dveří a správu uživatelských přístupů prostřednictvím chytrého telefonu
- ✓ maximální ochranu v podobě špičkových cylindrických vložek TOKOZ
- ✓ extrémní odolnost proti planžetování a bumpingu a vysokou odolnost proti odvrtání, rozlomení či vytržení



78703

VLOŽKA TOKOZ PRO 400 – SOMFY



78603

VLOŽKA TOKOZ TECH – SOMFY



SOMFY VARIANTA S VLOŽKOU TOKOZ PRO 400

- > bezpečnostní cylindrická vložka certifikovaná dle ČSN EN 1303, ČSN EN 1627
- > má certifikát technického prostředku typu 3 vydaný Národním bezpečnostním úřadem
- > standardně dodávána s pěti klíči a bezpečnostní kartou pro výrobu náhradních klíčů
- > možnost sjednocení na společný uzávěr (označení SU) s výrobky TOKOZ PRO
- > možnost hlavního a generálního klíče (označení SGHK) s výrobky TOKOZ PRO
- > patent poskytuje právní ochranu proti plagiátorství
- > možnost varianty cylindrické vložky s ozubeným kolečkem

SOMFY VARIANTA S VLOŽKOU TOKOZ TECH

- > bezpečnostní cylindrická vložka certifikována dle ČSN EN 1303 a ČSN EN 1627
- > standardně dodávána s třemi klíči a identifikační kartou pro výrobu náhradních klíčů
- > možnost sjednocení na společný uzávěr (označení SU) s výrobky TOKOZ TECH
- > možnost hlavního a generálního klíče (označení SGHK) s výrobky TOKOZ TECH
- > možnost varianty cylindrické vložky s ozubeným kolečkem
- > více informací naleznete na: www.tokoz.cz

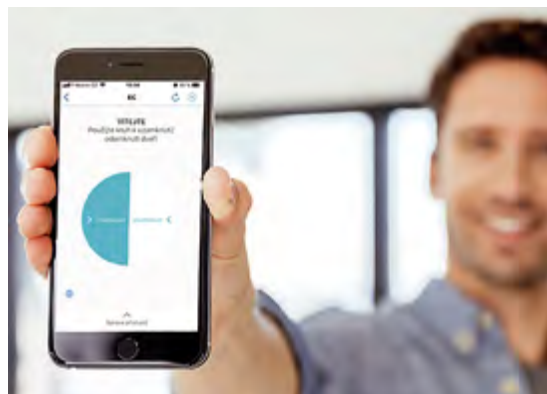

Somfy Doorlock	Technické údaje
Radiová frekvence	2,4 GHz
Technologie	Bluetooth 4.0
Dosah ve volném prostoru	7 m / 3 m
Napájení	4 x baterie AAA LR03 (v balení)
Autonomní provoz na baterie	cca 1 rok
Provozní teplota	0 °C až +60 °C
Rozměry	173 x 60 x 38 mm

Čtečka čipů a karet	Technické údaje
Radiová frekvence	2,4 GHz
Technologie	Bluetooth 4.0 a RFID
Dosah ve volném prostoru	3 m
Napájení	3 x baterie AAA (v balení)
Autonomní provoz na baterie	cca 1 rok
Provozní teplota	-15 °C až +50 °C
Stupeň krytí	IP 65
Rozměry	75 x 75 x 30 mm

Internet Gateway	Technické údaje
Radiová frekvence	2,4 GHz
Technologie	Bluetooth 4.0 a RFID
Dosah vol. prostor Bluetooth/Wi-Fi	10 m/30 m
Napájení	Vstup: 100-240 V DC, výst.: 5 V, spotř. 130 mA
Autonomní provoz na baterie	cca 1 rok
Provozní teplota	0 °C až +60 °C

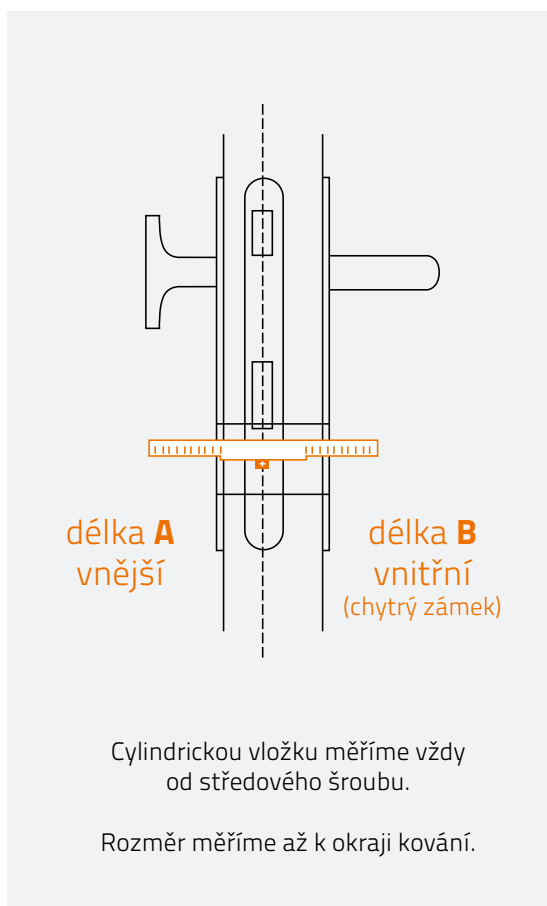

Cylindrická vložka RIM

TOKOZ RIM CYLINDER

Rim Cylinder PRO je cylindrická vložka kompatibilní s přídatnými zámky montovanými na povrch dveří. Je zapojitelná do uzamykacího systému TOKOZ PRO. Přináší tak další možnost zapojení do standardního systému hlavního a generálního klíče. Zámek je určen především pro zvýšení zabezpečení vchodových dveří.

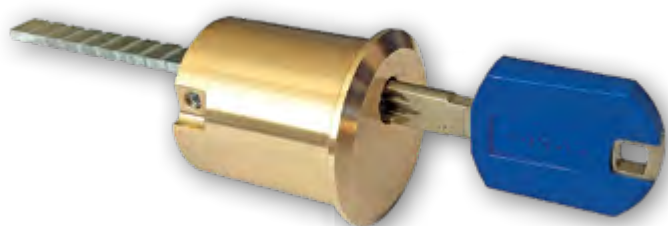

538019

TOKOZ RIM CYLINDER

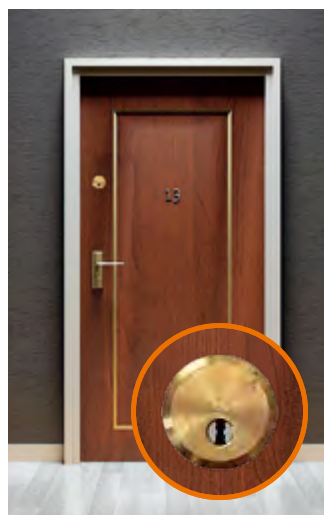
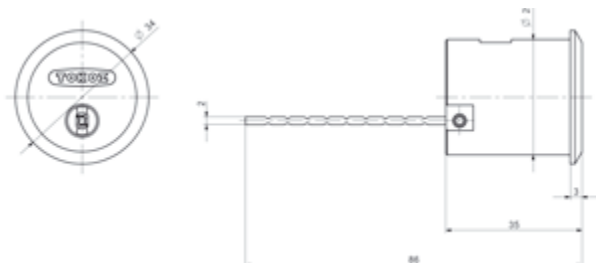

- > opatřen bezpečnostním zamykacím systémem TOKOZ PRO
- > možnost sjednocení na společný uzávěr (označení SU) s výrobky TOKOZ PRO
- > možnost hlavního a generálního klíče (označení SGHK) s výrobky TOKOZ PRO
- > vysoká ochrana proti odvrtnutí, planžetování, vyhatání a bumpingu
- > unašecí lištu lze upravit dle tloušťky dveří
- > možnost zákaznického značení na těle zámku
- > standardně dodáváno se třemi klíči a bezpečnostní kartou
- > určen k uzamykání vchodových dveří a zvýšení zabezpečení

	Počet klíčů	Bezpečnostní karta	Balení	Počet v balení	Hmotnost balení kg
Tokoz Rim Cylinder	3	✓	krabička	1 ks	0,75

Pákový zámek

Zabezpečení schránek rozvaděčů a skříní

Pákový zámek PRO je zapojitelný do uzamykacího systému TOKOZ PRO. Přináší tak další možnost zapojení do standardního systému hlavního a generálního klíče. Zámek je určen především pro schránky rozvaděčů, ale bezpečně s ním uzamknete jakoukoliv skříň.



57203

PÁKOVÝ ZÁMEK PRO



- > opatřen bezpečnostním zamykacím systémem TOKOZ PRO
- > možnost sjednocení na společný uzávěr (označení SU) s výrobky TOKOZ PRO
- > možnost hlavního a generálního klíče (označení SGHK) s výrobky TOKOZ PRO
- > vysoká ochrana proti odvrtní, planžetování, vyhmatání a bumpingu
- > spolehlivě funguje i v extrémních klimatických podmínkách
- > pákový zámek s uzamykacím systémem TOKOZ PRO splňuje požadavky kladené na 6 třídu bezpečnosti související s klíčem dle ČSN EN 1303
- > určen k uzamykání skříní, schránek rozvaděčů, apod.
- > zámek je jednopolohový
- > v balení 2 druhy pák – rovná a zahnutá

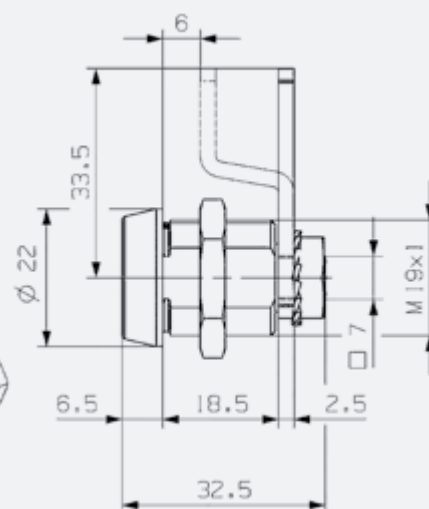
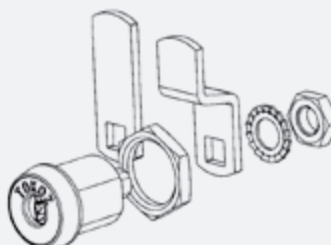

	Počet klíčů	Bezpečnostní karta	Balení	Počet v balení	Hmotnost balení kg
Pákový zámek PRO	3	✓	Otevírací blistr	1 ks + 2 provedení pák	0,13

Visací zámky – GAMA

GAMA

Bezpečnostní visací zámky s uzamykacím systémem TOKOZ PRO jsou právem řazeny mezi nejbezpečnější na českém i světovém trhu. Jsou vhodné nejen pro samostatné použití do extrémního prostředí, ale speciálně se hodí i pro systémy klíčů ve spojení s dveřními vložkami a jinými uzamykatelnými mechanismy.

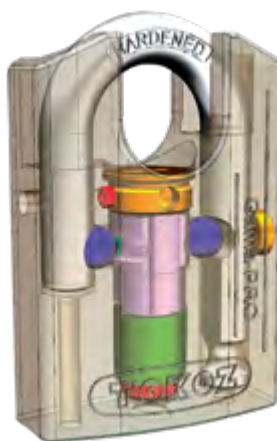

52861
GAMA 70 CS Silver



52851
GAMA 70 OS Silver



52852
GAMA 70 OS Black



53501
GAMA 70 RS Silver



52862
GAMA 70 CS Black



- > certifikován dle norem ČSN EN 1627, ČSN EN 12320 a SKG** (GAMA 60, GAMA 70), a SKG* (GAMA 50)
- > má certifikát technického prostředku typu 3 vydaný Národním bezpečnostním úřadem
- > GAMA 70 CS, OS a RS – třída bezpečnosti 5 dle ČSN EN 12320, GAMA 60 CS a OS – třída bezpečnosti 4 dle ČSN EN 12320
- > opatřen bezpečnostním zamykacím systémem TOKOZ PRO
- > zámková vložka má vysokou ochranu proti odvrtání a 100% ochranu proti planžetování, vyhmatání a bumpingu
- > komponenty uzamykacího mechanismu z nerezového materiálu
- > spolehlivě funguje i v extrémních klimatických podmínkách (voda, mráz, prach, mastnota)
- > možnost sjednocení na společný uzávěr (označení SU) s výrobky TOKOZ PRO
- > možnost hlavního a generálního klíče (označení SGHK) s výrobky TOKOZ PRO
- > GAMA 70 a 60 má tělo z kalené oceli, které je odolné proti hrubému násilí, vrtání a rozbití
- > GAMA 50 a GAMA 40 má masivní zinkové tělo zámku, které je odolné proti hrubému násilí a rozbití

- > vysoce odolná povrchová úprava ve stříbrné (satén niki) nebo černé barvě
- > kalený (HARDENED) oblouk má zvýšenou odolnost proti přestřihnutí, přerezáni, vypáčení a úderům kladiva
- > oboustranně jištěný oblouk je po odemčení otočný o 360°
- > CS (cover shackle) – krytý oblouk pro ještě vyšší bezpečnost proti přestřihnutí a přerezáni
- > OS (open shackle) – otevřený oblouk pro snadnější manipulaci
- > RS (removable shackle) – odnímatelný oblouk pro snadnější manipulaci v méně přístupných místech
- > klíč lze zasunout a vysunout pouze v uzamčeném stavu
- > symetrické klíče trezorového typu s plastovou vyměnitelnou hlavou (barevné možnosti: modrá, oranžová, černá, šedá a červená)
- > GAMA 40 OS a GAMA 50 OS jsou nově dostupné s delšími oblouky 60 mm, 80 mm a 100 mm
- > visací zámky jsou standardně dodávány s bezpečnostní kartou a 3 klíči

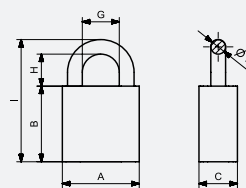

Visací zámky – GAMA

52841

GAMA 60 CS Silver



52832
GAMA 60 OS Black



52941

GAMA 50 CS Silver



52932
GAMA 50 OS Black



52831
GAMA 60 OS Silver



52842
GAMA 60 CS Black



52931
GAMA 50 OS Silver



52942
GAMA 50 CS Black



Zámek	GAMA 70 CS	GAMA 70 OS	GAMA 70 RS	GAMA 60 CS	GAMA 60 OS	GAMA 50 CS	GAMA 50 OS	GAMA 40 OS
Rozměr A	72	72	72	62	62	52	52	44
Rozměr B	60	60	60	58	58	52	52	49
Rozměr C	30	30	30	28	28	26	26	24
Rozměr D	14	14	14	12	12	10	10	8
Rozměr G	28	33	33	25	29	22	25	23
Rozměr H	26	26	42	24	24	22	22	22
Rozměr I	100	100	116	94	94	84	84	79
Ocelové tělo	✓	✓	✓	✓	✓			
Zinkové tělo						✓	✓	✓
Kalený oblouk	✓	✓	✓	✓	✓	✓	✓	✓
Počet klíčů	3	3	3	3	3	3	3	3
Identifikační karta	✓	✓	✓	✓	✓	✓	✓	✓
Balení	krabička	krabička	blistr	krabička	krabička	krabička	krabička	blistr
Počet v balení	1	1	1	1	1	1	1	1
Hmotnost kg	1,02	0,99	1,02	0,75	0,73	0,50	0,49	0,34

52910

GAMA 40 OS Silver



ZÁCHYTNÝ ŘETĚZ K VISACÍM ZÁMKŮM GAMA

- > slouží k zavěšení zámku v odemčeném stavu
- > má jeden konec osazen kroužkem pro oblouk a druhý konec šroubem M8

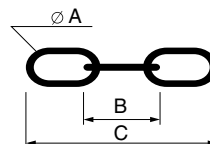

Produktové číslo	vnitřní průměr kroužku pro oblouk	vhodné k zámku	A	B	C
28850	15	GAMA 70	6	33	660
28870	13	GAMA 60	6	33	660
28851	11	GAMA 50	6	33	660
28880	9	GAMA 40	6	33	660



Visací zámky – EXTREME PRO

EXTREME PRO

Zámek v klasickém designu TOKOZ se zvýšenou bezpečností. Tímto zámkem jsme doplnili řadu produktů TOKOZ PRO o visací zámek s odnímatelným obloukem. EXTREME PRO zámek obzvláště oceníte v místech, kde je omezený pohyb a je mnohem snazší zde manipulovat s odděleným tělem a obloukem. Je vhodný i tam, kde se hodí gumový návlek na těle zámku.



52501

EXTREME PRO



- > certifikováno dle normy ČSN EN 12320
- > opatřen bezpečnostním zamykacím systémem TOKOZ PRO
- > zámková vložka zámku má zvýšenou ochranu proti odvrtání a 100% ochranu proti planžetování, vyhmátání a bumpingu
- > komponenty uzamykacího mechanismu z nerezového materiálu
- > spolehlivě funguje i v extrémních klimatických podmínkách (voda, mráz, prach, mastnota)
- > možnost sjednocení na společný uzávěr (označení SU) s výrobky TOKOZ PRO
- > možnost hlavního a generálního klíče (označení SGHK) s výrobky TOKOZ PRO
- > tělo z ocelového výtažku odolává hrubému násilí a kalená spodní strana je chráněna proti odvrtání
- > zušlechtný oblouk má zvýšenou odolnost proti vytržení a přeřezání

- > maximální odolnost proti vytržení oblouku zabezpečuje systém válečkových závor
- > odnímatelný oblouk zjednodušuje manipulaci v méně přístupných místech
- > ochrana uzamykaných předmětů proti nárazům pryžovým návleky na těle zámku
- > klíč lze zasunout a vysunout pouze v uzamčeném stavu
- > klíče s plastovou vyměnitelnou hlavou (barevné možnosti: modrá, oranžová, černá, šedá a červená)
- > standardně dodáván se třemi klíči a bezpečnostní kartou bránící nežádoucímu kopírování klíčů
- > doporučené použití s petlicemi nebo s řetězy TOKOZ

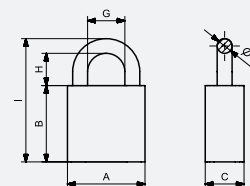

Visací zámky – EXTREME PRO

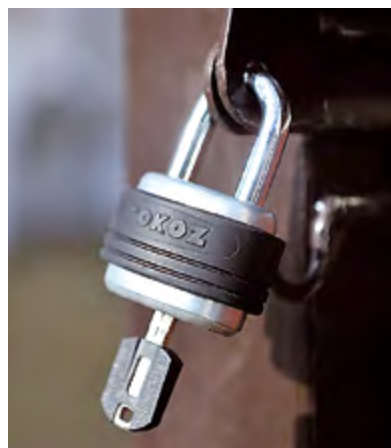

	EXTREME
Rozměr A	58
Rozměr B	38,70
Rozměr C	41,50
Rozměr D	9
Rozměr G	21,50
Rozměr H	31
Rozměr I	78,70
Ocelový výtazek	✓
Kalený oblouk	✓
Počet klíčů	3
Bezpečnostní karta	✓
Balení ks/hromadné	krabička
Počet v balení	1
Hmotnost kg hromadného balení	0,60

Visací zámky – GOLEM

Zámek, který dělá čest svému jménu !

Produkty řady GOLEM patří do řady nejbezpečnějších zámků TOKOZ. Mohutnost a vysoká bezpečnost tyto produkty předurčuje k zabezpečení velkých objektů a cenných předmětů.

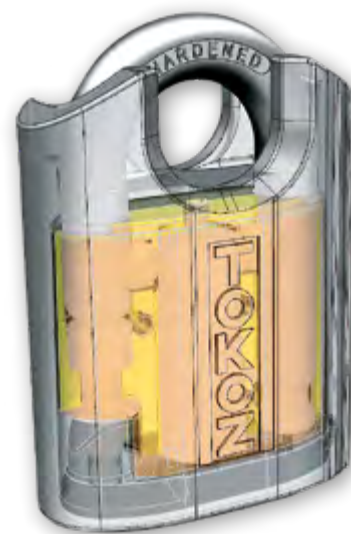

24018
GOLEM 70

- > GOLEM 70 a GOLEM G 60 – odpovídá parametrům bezpečnostní třídy RC 4 dle evropské normy ČSN EN 1627
- > těleso zámků je z chrommanganové kalené oceli povrchově cementované, odolné proti hrubému násilí, vrtání a rozbití
- > krytý kalený oblouk má zvýšenou odolnost proti přestřihnutí, přeřezání a vypáčení
- > 100% odolnost proti planžetování a bumpingu
- > GOLEM 70 – mechanismus uzamčen pomocí otočných stavítek, je odolný proti **bumpingu, vyhmatání a odvrtání** a zaručuje spolehlivost v **extrémních klimatických podmínkách**
- > GOLEM G 60 – standartně nabízíme s bezpečnostní vložkou Guard odolnou proti odvrtání a vyháčkování

- > GOLEM G 60 – lze zapojit i do systému KABA a GEGE, dodáváme i bez zámkové vložky
- > Golem G 60 Long – testováno firemní zkušebnou TOKOZ a.s., odpovídá parametrům bezpečnostní třídy RC 3 dle evropské normy ČSN EN 1627
- > klíč lze zasunout a vysunout pouze v uzamčeném stavu
- > vysoce bezpečnostní sestava Golem 70 a BP GOLEM
- > oboustranně jištěný oblouk je po odemčení otočný o 360°

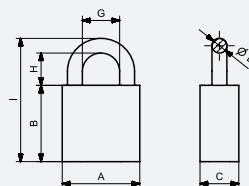

Visací zámky – GOLEM

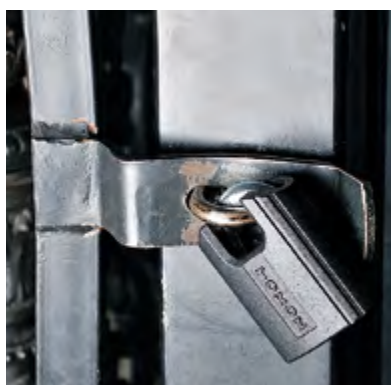

29009
GOLEM G 60
Guard



29012
GOLEM G 60
Guard Long

	GOLEM 70	GOLEM G 60 GUARD	GOLEM G 60 GUARD LONG
Rozměr A	71	63	63
Rozměr B	66	57	57
Rozměr C	34	33	33
Rozměr D	13	12	12
Rozměr G	26	24	24
Rozměr H	19,50	17,50	38
Rozměr I	98,50	86,50	107
Ocelové tělo	✓	✓	✓
Kalený oblouk	✓	✓	✓
Korozivzdornost	3x více než předepisuje norma	3x více než předepisuje norma	3x více než předepisuje norma
Počet klíčů	5	3	3
Identifikační štítek/karta	štítek	karta	karta
Balení 1 ks/hromadné	blistr/krabice	blistr/krabice	krabička/krabice
Počet v hromadném balení	6	6	1
Hmotnost hromadného balení kg	7,36	5,06	0,75

Visací zámky – PLUTO

Zářivá hvězda mezi visacími zámky!

Visací zámky řady PLUTO jsou ideálním spojením bezpečnosti a komfortu používání. Díky své velikosti a při špičkové kvalitě jsou vhodným přídatným zabezpečením pro interiéry i exteriéry.



29312
PLUTO 50 TECH Long

29311
PLUTO 50 TECH

29301
PLUTO G 50 FAB

29302
PLUTO G 50 Guard



- > masivní lité zinkové těleso zámku je odolné proti hrubému násilí a rozbítí
- > krytý kalený oblouk má zvýšenou odolnost proti přestřihnutí, přeřezání a vypáčení, oboustranně jištěný oblouk je po odemčení otočný o 360°
- > oblouk odskočí při odemknutí zámku, uzamknutí zatlačením oblouku
- > Pluto 50 TECH – zámek s unikátním zamykacím systémem TOKOZ TECH, více informací v katalogu na straně 16
- > PLUTO 50 – mechanismus uzamčení pomocí otočných stavítek, je odolný proti **bumpingu, vyhmatání a odvrtání** a zaručuje spolehlivost v **extrémních klimatických podmínkách**

- > Pluto 50 TECH – možnost sjednocení na společný uzávěr (označení SU) s výrobky TOKOZ TECH
- > Pluto 50 TECH – možnost hlavního a generálního klíče (označení SGHK) s výrobky TOKOZ TECH
- > PLUTO G 50 – standardně nabíjíme s vložkami FAB a GUARD odolnými proti odvrtání a vyháčkování. PLUTO G 50 – lze zapojit i do systému KABA a GEGE, dodáváme i bez zámkové vložky
- > PLUTO 40 – zámková vložka je odolná proti vytržení
- > PLUTO 40 – klíč lze vytáhnout při odemknutém zámku
- > PLUTO 40 – zámek lze zamknout i bez klíče

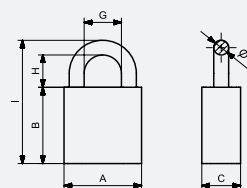

Visací zámky – PLUTO



29304
PLUTO G 50
Long FAB



29305
PLUTO G 50
Long Guard



27906/27907
PLUTO 50
Black/silver



29505/29506
PLUTO 40
Black/silver

	PLUTO 50 TECH	PLUTO 50 TECH LONG	PLUTO G50 FAB	PLUTO G50 GUARD	PLUTO G 50 LONG FAB	PLUTO G 50 LONG GUARD	PLUTO 50	PLUTO 40
Rozměr A	53	53	53	53	53	53	53	43
Rozměr B	45	45	45	45	45	45	45	38
Rozměr C	30	30	30	30	30	30	30	23,5
Rozměr D	10	10	10	10	10	10	10	8
Rozměr G	20	20	20	20	20	20	20	16
Rozměr H	17	35	17	17	35	35	17	13
Rozměr I	72	90	72	72	90	90	72	59
Zinkové tělo	✓	✓	✓	✓	✓	✓	✓	✓
Kalený oblouk	✓	✓	✓	✓	✓	✓	✓	✓
Korozivzdornost	2 x více než předepisuje norma	2 x více než předepisuje norma	2 x více než předepisuje norma	2 x více než předepisuje norma	2 x více než předepisuje norma	2 x více než předepisuje norma	2 x více než předepisuje norma	11 x více než předepisuje norma
Počet klíčů	3	3	3	3	3	3	3	3
Ident. štítek/karta	karta	karta		karta		karta	štítek	
Balení ks/hromadné	blistr/krabice	blistr/krabice	blistr/krabice	blistr/krabice	blistr/krabice	blistr/krabice	blistr/krabice	blistr/krabice
Počet v hromadném balení	6	6	6	6	6	6	6	12
Hmotnost hromadného balení kg	3,03	3,15	3,03	3,03	3,15	3,15	3,03	3,30

Visací zámky – OMEGA

OMEGA 50

Kompatibilní s jakoukoli půlvložkou v profilu euro o délce 30/10.

NOVINKA

54001

OMEGA bez půlvložky

54002

OMEGA s půlvložkou TOKOZ PRO

54003

OMEGA s půlvložkou TOKOZ TECH



- > lze objednat bez půlvložky – kompatibilní s jakoukoli půlvložkou v profilu euro o délce 30/10
- > bezpečnostní visací zámek, certifikován dle ČSN EN 12320
- > těleso zámku ze zinkového odlitku, mechanismus vložen do odolného plastu plněného sklem
- > kalený oblouk o průměru 8 mm
- > oblouk odskočí při odemknutí zámku
- > uzamčení zámku zatlačením oblouku
- > oboustranně jištěný oblouk je po odemčení otočný o 360°
- > snadná výměna půlvložky

- > možnost zákaznického značení na těle zámku
- > možnost zhotovení prodloužených oblouků na zakázku, nově dostupné s delšími oblouky 60 mm, 80 mm a 100 mm
- > možnost sjednocení na společný uzávěr (označení SU) s výrobky TOKOZ TECH a TOKOZ PRO
- > možnost hlavního a generálního klíče (označení SGHK) s výrobky TOKOZ TECH a TOKOZ PRO
- > spolehlivě funguje i ve ztížených klimatických podmínkách (prach, mráz, voda, mastnota)
- > umístěním zubu lze ovlivnit možnost vytažení klíče v odemčeném stavu

	OMEGA bez půlvložky	OMEGA s půlvložkou TOKOZ PRO	OMEGA s půlvložkou TOKOZ PRO
Rozměr A	56	56	56
Rozměr B	49	49	49
Rozměr C	39	39	39
Rozměr D	8	8	8
Rozměr G	32	32	32
Rozměr H	40,50	40,50	40,50
Rozměr I	97,50	97,50	97,50
Zinkové tělo	✓	✓	✓
Ocelový výtazek	✓	✓	✓
Kalený oblouk	✓	✓	✓
Korozivzdornost	3x více než předepisuje norma	3x více než předepisuje norma	3x více než předepisuje norma
Počet klíčů		3	3
Ident. štítek/karta		✓	✓
Balení ks/hromadné	volně nebo skin/krabice	volně nebo skin/krabice	volně nebo skin/krabice
Počet v hromad. bal.	6	6	6
Hmot. hromad. bal. kg	3,80	5,30	5,30

Visací zámky – HERKULES+

Mohutné, tradiční, výborné!

Visací zámky s jedinečným řešením uzamykacího mechanismu, který byl vyvinut pro specifické potřeby trhu – zvýšená odolnost proti povětrnostním vlivům, ale i bumpingu a jiným metodám překonání. Originální klíč je součástí tohoto řešení. Vhodný pro hlavní i přídatné zabezpečení různých venkovních vrat, dveří, menších objektů (kůlny, stavební buňky), venkovních skříní (rozvodné). Doporučuje se 1x ročně ošetřovat mazáním na silikonové bázi.



24131 HERKULES+



- > motýlkový mechanismus je odolný proti bumpingu, vyhatání a odvrtání a zaručuje spolehlivost v extrémních klimatických podmínkách
- > speciální jištění vnitřního mechanismu proti samovolnému přetočení stavítek umožňuje **použití na vibrujících zařízeních**
- > těleso z ocelového výtažku odolává hrubému násilí
- > oblouk je mohutný ocelový kalený odlitek \varnothing 10,5 mm
- > maximální odolnost proti vytržení díky vícebodovému systému držení oblouku
- > odnímatelný oblouk zjednodušuje manipulaci v méně přístupných místech
- > ochrana uzamykaných předmětů proti nárazům pryžovým návlekiem na tělo zámku
- > barevná provedení (černá, červená, zelená, modrá, žlutá)

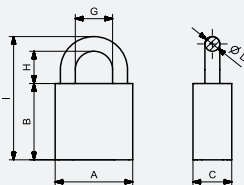

	HERKULES+
Rozměr A	58
Rozměr B	40
Rozměr C	42
Rozměr D	10,50
Rozměr G	31
Rozměr H	41
Rozměr I	91,50
Ocelový výtažek	✓
Kalený oblouk	✓
Korozivzdornost	3x více než předepisuje norma
Počet klíčů	3
Ident. štítek/karta	
Balení ks/hromadné	blistr/krabice
Počet v hromad. bal.	6
Hmot. hromad. bal. kg	2,50

Visací zámky – TSA

Chraňte svoje zavazadlo

Certifikovaný systém zamykání TSA – úřadem pro bezpečnost v dopravě.



22200
TSA



	TSA
Rozměr A	26,50
Rozměr B	37
Rozměr C	14
Rozměr D	3
Rozměr G	11
Rozměr H	20
Rozměr I	60
Zinkové tělo	✓
Balení ks/hromadné	blistr/krabice
Počet ks v hromad. balení	15
Hmot. hromad. balení kg	1,30

- > bezpečnostní kontrola na letišti bez porušení zámku
- > odolné těleso zámku ze zinkového odlitku, oblouk \varnothing 3,5 mm, číselný kód – 1 000 kombinací
- > zámek je odemčen pomocí speciálního klíče a znovu uzamčen

- > vaše zavazadlo je i po kontrole bezpečně uzamčeno
- > používané na více jak 600 letištích ve 25 zemích
- > nastavení vlastní číselné kombinace

Visací zámky – EMOTION

Každý máme svá tajemství

Visací zámky v produktové řadě Emotion vynikají nadčasovým designem. Jsou určeny především pro zabezpečení skříněk a šaten ve školách, sportovních areálech, volnočasových klubovnách, tedy pro všechny, kteří mají rádi nekonvenční a nápadité věci.



29434
Cherry



29438
Graffiti



29435
Flower

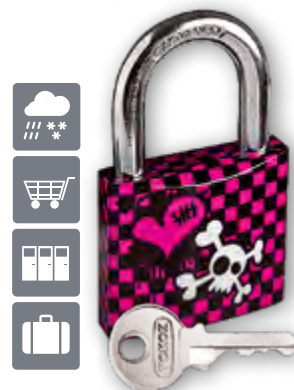

29437
Emo



29471
Army



29472
Emoji



29473
Moto



29474
Summer

	EMOTION
Rozměr A	38
Rozměr B	33
Rozměr C	16
Rozměr D	6,20
Rozměr G	20
Rozměr H	22
Rozměr I	61,20
Ocelové tělo	✓
Počet klíčů	3
Balení ks/hromadné	volně/krabice
Počet ks v hromad. balení	24
Hmot. hromad. balení kg	3,25

- > emotion – ocelové tělo 40 mm s barevným potiskem
- > oblouk je po odemčení otočný o 360°
- > oblouk odskočí při odemknutí zámku
- > klíč lze vytáhnout při odemknutém zámku
- > zámek lze uzamknout i bez klíče

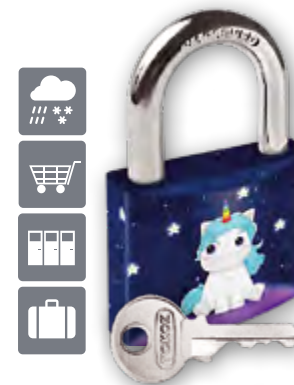
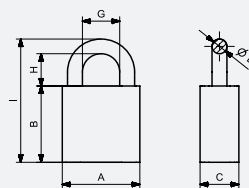

29475
Unicorn

Visací zámky – ALFA

I běžné zabezpečení má mít svoji úroveň!

Při konstrukci a výrobě zámků ALFA je kladen důraz na solidní zpracování a vysoké užitné vlastnosti. Jsou vhodné pro použití v interiéru i exteriéru na zabezpečení různých dveří, šaten, skříní, sklepů, chatek nebo jiných prostor. Při splnění podmínek pro ošetřování je zaručena dlouhodobá životnost i v exteriéru.



23908

ALFA 50

2



- > možnost sjednocení na společný uzávěr u klíčových služeb (Pluto 40, Alfa 50 a Alfa 40 lze na společný uzávěr)
- > zámková vložka je odolná proti vytržení
- > masivní lité zinkové těleso zámku je odolné proti hrubému násilí a rozbití
- > kalený (HARDENED) oblouk má zvýšenou odolnost proti přestřihnutí, přerézání a vypáčení
- > oboustranně jištěný oblouk je po odemčení otočný o 360°
- > oblouk odskočí při odemknutí zámku

- > uzamknutí zámku zatlačením oblouku
- > klíč lze zasunout a vysunout pouze v uzamčeném stavu

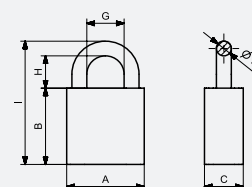

Visací zámky – ALFA

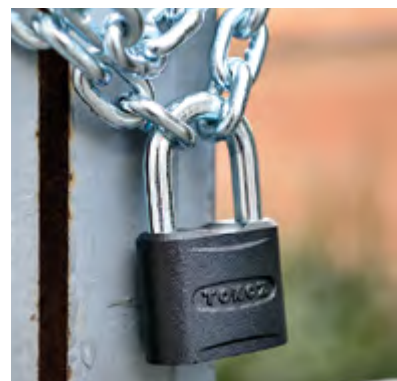
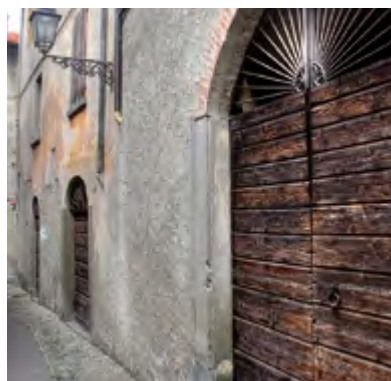

237011
ALFA 40



23805
ALFA 40 LONG



	ALFA 50	ALFA 40	ALFA 40 LONG
Rozměr A	53	43	43
Rozměr B	41,50	33	33
Rozměr C	27	22,50	22,50
Rozměr D	9	7	7
Rozměr G	24	20	20
Rozměr H	34	27	65
Rozměr I	84	67	105
Zinkové tělo	✓	✓	✓
Kalený oblouk	✓	✓	✓
Korozivzdornost	7 x více než předepisuje norma	7 x více než předepisuje norma	7 x více než předepisuje norma
Počet klíčů	3	3	3
Balení ks/hromadné	skin/krabice	skin/krabice	volně/krabice
Počet v hromadném balení	12	12	10
Hmotnost hromadného balení kg	4,80	2,80	3,00

Visací zámky – BETA a KAPPA

Naše stříbrná stálice

Tyto visací zámky patří mezi ty levnější produkty na našem trhu, přesto mezi ostatními vynikají kvalitním zpracováním, moderním vzhledem a komfortním užíváním. Jsou vhodné pro použití v interiéru i exteriéru na zabezpečení různých dveří, šaten, skříní, sklepů, chatek, zavazadel, pracovních kufříků atd. Při splnění podmínek pro ošetřování je zaručena dlouhodobá životnost i v exteriéru.

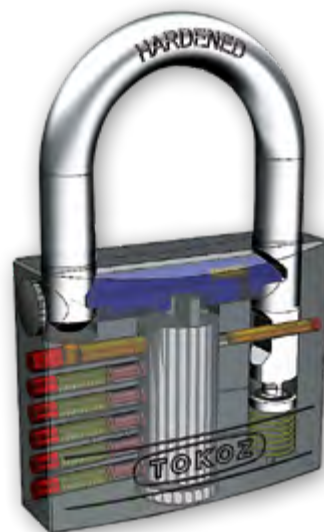

29403
BETA 50



29417
BETA 50 LONG



- > řada BETA má plné mosazné těleso, které zaručuje vysokou korozní odolnost, na povrchu saténový nikl
- > řada KAPPA má nerezové těleso, které je odolnější hrubému násilí a zaručuje korozní odolnost
- > řada BETA má chromovaný kalený oblouk, který má zvýšenou odolnost proti přestřihnutí, přerežání a vypáčení
- > řada KAPPA má nerezový oblouk a tím zvýšenou odolnost proti přerežání
- > oboustranně jištěný oblouk je po odemčení otočný o 360°

- > oblouk odskočí při odemknutí zámku
- > uzamknutí zámku zatlačením oblouku
- > klíč lze vytáhnout při odemknutém zámku
- > zámek lze uzamknout i bez klíče

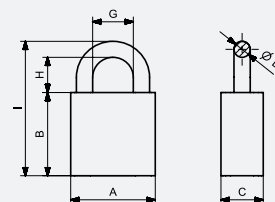

Visací zámky – BETA a KAPPA

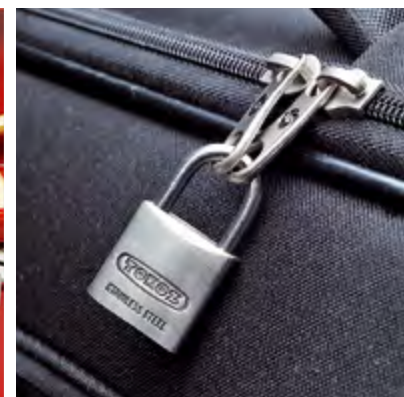
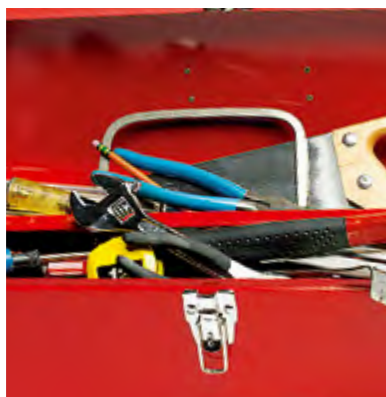
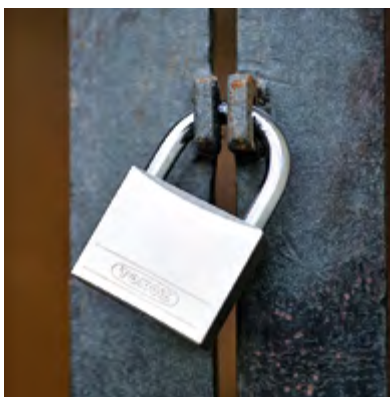

29402
BETA 40



29401
BETA 30



29424
KAPPA 25



29425
KAPPA 25 LONG



	BETA 50	BETA 50 LONG	BETA 40	BETA 30	KAPPA 25	KAPPA 25 LONG
Rozměr A	49,9	49,90	39,70	29,90	25	25
Rozměr B	40,20	40,20	33,20	27,30	25	25
Rozměr C	16,80	16,80	14,60	13	11	11
Rozměr D	8	8	6,40	4,80	4	4
Rozměr G	29	29	22,20	15,80	13	13
Rozměr H	27	63	22,70	16,80	12	38
Rozměr I	75,20	111,20	62,30	48,50	41	67
Mosazné tělo	✓	✓	✓	✓		
Nerezové tělo					✓	✓
Kalený oblouk	✓	✓	✓	✓		
Korozivzdornost	30x více než předepisuje norma	30x více než předepisuje norma	30x více než předepisuje norma	30x více než předepisuje norma	7x více než předepisuje norma	7x více než předepisuje norma
Počet klíčů	3	3	3	3	3	3
Balení ks/hromadné	skin/krabice	skin/krabice	skin/krabice	skin/krabice	skin/krabice	skin/krabice
Počet ks v hromad. bal.	12	12	12	12	18	18
Hmot. hromad. bal. kg	3,90	4,00	2,45	1,60	1,60	1,80

Visací zámky – DELTA

Zapomínáte klíče nebo je prostě neradi u sebe nosíte?

Kódové visací zámky řady Delta jsou pro vás ideálním řešením pro zabezpečení dveří, šaten, skříní, branek – i třeba nápojových automatů.

V menším provedení jsou dobrým pomocníkem na cestách.



202107
DELTA 50



29201
DELTA 40



- > možnost nastavení vlastní kombinace zvyšuje bezpečnost zámku
- > díky číselnému kódu, který má 10 000/1 000 kombinací je nízká pravděpodobnost náhodného otevření zámku
- > **vyšoká odolnost mechanismu proti vyhmatání**
- > DELTA 50 – oblouk má zvýšenou odolnost proti přeřezání a je po odemčení otočný o 360°
- > masivní lité zinkové těleso zámku je odolné proti hrubému násilí a zaručuje vysokou korozní odolnost

- > z výroby je nastavená kombinace 0-0-0-0 (Delta 50, Delta 20/4) a 0-0-0 (Delta 40, Delta 20/3)
- > návody k přenastavení kódu naleznete na: www.tokoz.cz a v balení

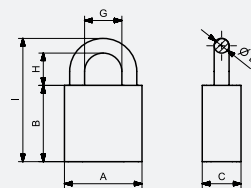

Visací zámky – DELTA



29422 DELTA 20/4



29420 DELTA 20/3



	Delta 50	Delta 40	Delta 20/4	Delta 20/3
Rozměr A	46	39	21	21
Rozměr B	50	40	35	30
Rozměr C	21	19	10	10
Rozměr D	7	6	3	3
Rozměr G	23	19	9	9
Rozměr H	39	21	22	22
Rozměr I	96	67	60	55
Zinkové tělo	✓	✓		
Mosazné tělo			✓	✓
Kalený oblouk	✓			
Korozivzdornost	3x více než předepisuje norma	3x více než předepisuje norma		
10 000 kombinací	✓		✓	
1 000 kombinací		✓		✓
Balení ks/hromadné	skin/krabice	skin/krabice	skin/krabice	skin/krabice
Počet v hromadném balení	12	12	18	18
Hmotnost hromad. balení kg	3,80	2,20	1,80	1,60

Visací zámky – RECORD 113/50+ a 114, 112

Mohutné, tradiční, výborné!

Visací zámky s jedinečným řešením uzamykacího mechanismu, který byl vyvinut pro specifické potřeby trhu – zvýšená odolnost proti povětrnostním vlivům, ale i bumpingu a jiným metodám překonání. Originální klíč je součástí tohoto řešení. Vhodný pro hlavní i přídatné zabezpečení různých venkovních vrat, dveří, menších objektů (kůlny, stavební buňky), venkovních skříní (rozvodné). Doporučuje se 1x ročně ošetřovat mazáním na silikonové bázi.



201930

RECORD 113/50+ (3 klíče)

201931

RECORD 113/50+ (6 klíčů)



28605

114/60



- > motýlkový mechanismus je odolný proti bumpingu, vyhmatání a odvrtání a zaručuje spolehlivost v extrémních klimatických podmínkách
- > RECORD 113/50+ – speciální jištění vnitřního mechanismu proti samovolnému přetočení stavítek umožňuje **použití na vibrujících zařízeních**
- > oblouk RECORD 113/50+ je zušlechťen (nitrocementací a povrchově zakalen) pro zvýšenou odolnost
- > těleso z ocelového výtazku odolává hrubému násilí
- > RECORD 113/50+ – kalený oblouk \varnothing 9 mm
- > RECORD 113/50+ má kalenou spodní krycí desku,

díky které má zvýšenou odolnost proti odvrtání a hrubému násilí

- > maximální odolnost proti vytržení díky vícebodovému systému držení oblouku
- > odnímatelný oblouk zjednodušuje manipulaci v méně přístupných místech
- > 112/50 – nabízíme i ve variantě s dlouhým obloukem

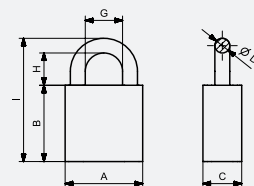

Visací zámky – RECORD 113/50+ a 114, 112

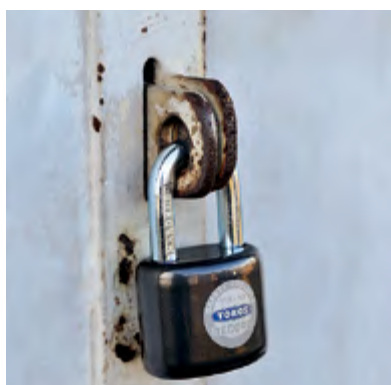
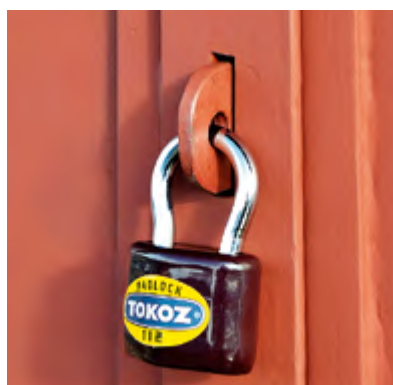

200503
112/50

200516
112/50 LONG



200404
112/45



	RECORD 113/50+	114/60	112/50	112/50 LONG	112/45
Rozměr A	50	60	50	50	45
Rozměr B	40	46	38	38	32
Rozměr C	33,50	36	33,20	33,20	30
Rozměr D	9	11	9	9	7
Rozměr G	21,50	27	30	21,50	28
Rozměr H	32,90	45	32	130	26
Rozměr I	81,90	102	79	177	65
Ocelový výtažek	✓	✓	✓	✓	✓
Kalený oblouk	✓			✓	
Korozivzdornost	3 x více než předepisuje norma	6 x více než předepisuje norma	29 x více než předepisuje norma	29 x více než předepisuje norma	29 x více než předepisuje norma
Počet klíčů	3/6	4	3	3	3
Balení ks/hromadné	volně/krabice	volně/krabice	volně/krabice	volně	volně/krabice
Počet v hromad. bal.	12	6	12		12
Hmot. hromad. bal. kg	4,50	3,25	3,90		2,50

Visací zámky – TOKOZ 800, 820

Tradice s vylepšenou kvalitou

Visací zámky jak pro externí použití – zvýšená odolnost proti povětrnostním vlivům, tak i pro interiéry. Vhodné na zabezpečení různých dveří, kůlen, šaten a skříní. Doporučujeme 1x ročně ošetřovat mazáním na silikonové bázi.



28403
830/40



28303
820/40



28203
820/30



- > motýlkový mechanismus je 100% odolný proti bumpingu, vyhmatání a odvrtání a zaručuje spolehlivost v extrémních klimatických podmínkách
- > těleso zámku je odolné povětrnostním vlivům
- > těleso je lakované v barvách: červená, modrá, zelená – možnost zhotovení jiných barevných provedení na zakázku
- > galvanicky pokovený oblouk odolává povětrnostním vlivům

- > uzamykací mechanismus je uložen mezi dvěma odlitky – nelze vylomit
- > 800/40 L s plastovou krytkou, která chrání uzamykací mechanismus proti nečistotám

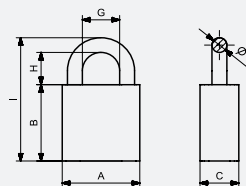

Visací zámky – TOKOZ 800, 820



52002
800/40 L



28104
800/40



28004
800/30



	800/40L	800/40	800/30	820/40	820/30	830/40
Rozměr A	40	40	32	40	32	40
Rozměr B	33	33	26	33	26	33
Rozměr C	20	20	16	20	16	20
Rozměr D	7	7	5,6	7	5,6	7
Rozměr G	20,50	20,50	15,50	20,50	15,50	20,50
Rozměr H	23	23	19,40	70	76,40	113,50
Rozměr I	63	63	51	110	108	153
Zinkové tělo	✓	✓	✓	✓	✓	✓
Korozivzdornost	13 x více než předepisuje norma	13 x více než předepisuje norma	13 x více než předepisuje norma	13 x více než předepisuje norma	13 x více než předepisuje norma	13 x více než předepisuje norma
Počet klíčů	2	2	2	2	2	2
Balení ks/hromadné	volně/krabice	volně/krabice	volně/krabice	volně/krabice	volně/krabice	volně/krabice
Počet v hromadném balení	12	18	24	12	24	12
Hmotnost hromadného balení kg	2,10	3,10	2,10	2,40	2,70	2,60

Visací zámky – DUPLO

Trocha nostalgie a dětské radosti

Tradiční originál zámek DUPLO je v sortimentu firmy přes 90 let. Vhodný převážně do interiéru na zabezpečení skříněk, pokladniček a dětského vybavení.



208228

DUPLO 45



208121

DUPLO 35

- > lehký plechový zámek v barvách: černá, červená, modrá, zelená, bronz
- > vysoká odolnost proti korozi – produkt ve zkušebně vydržel 13x více než předepisuje norma pro tyto typy zámků
- > standardně baleno jako mix barev – v případě, že potřebujete určitou barvu, uveďte prosím tento požadavek do poznámky k objednávce

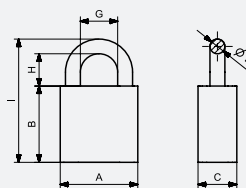

Visací zámky – DUPLO

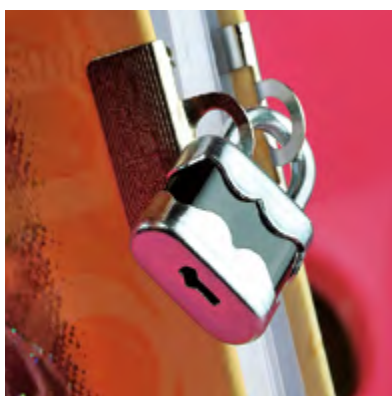

208018
DUPLO 25



206013
DUPLO 15

	DUPLO 45	DUPLO 35	DUPLO 25	DUPLO 15
Rozměr A	45	35	25	18
Rozměr B	34,50	29,50	23	17,50
Rozměr C	15	12	10	8
Rozměr D	5,60	4,50	3,55	2,80
Rozměr G	24,50	18	12,50	7,50
Rozměr H	25	18	14,50	9
Rozměr I	65,10	52	41	29,5
Ocelový plech	✓	✓	✓	✓
Korozivzdornost	13× více než předepisuje norma	13× více než předepisuje norma	13× více než předepisuje norma	13× více než předepisuje norma
Počet klíčů	2	2	2	2
Balení ks/hromadně	volně/krabice	volně/krabice	volně/krabice	volně/krabice
Počet v hromad. balení	24	36	60	120
Hmot. hromad. bal. kg	1,70	1,50	1,30	1,40

Modulový set TOKOZ PRO

Výhody modulární vložky

Cylindrické vložky TOKOZ PRO se sestavují modulovým stavebnicovým způsobem.

Výhodou modulového systému je, že je možno přizpůsobit délku vložky na prodejně nebo přímo na místě montáže. Jedná se o flexibilní řešení, kdy je možno okamžitě zákazníkovi vyjít vstříc.

Délky vložek lze měnit po 5 mm.

V případě montáže cylindrické vložky u zákazníka lze cylindrickou vložku na místě sestavit do příslušné požadované délky.

Modulový set TOKOZ PRO s díly pro sestavení různých typů cylindrických vložek.

Objednací číslo: **22241**



Seznam produktů v modulovém setu TOKOZ PRO	obj. č.	ks
KOLÍK MODULOVÝ	22245	30
NASTAVEC 5 (5 mm)	22258	6
NASTAVEC 10 (10 mm)	22259	4
NASTAVEC 20 (20 mm)	22260	2
UNAŠEČ 5	222610	6
UNAŠEČ 10	222621	8
SPÍNACÍ TYČ 5	222612	6
SPÍNACÍ TYČ 10	222622	8
MODULOVÁ LIŠTA č. 1	222641	2
MODULOVÁ LIŠTA č. 2	222651	2
MODULOVÁ LIŠTA č. 3	222661	2
MODULOVÁ LIŠTA č. 4	222671	2
MODULOVÁ LIŠTA č. 5	222681	2
MODULOVÁ LIŠTA č. 6	222691	2
MODULOVÁ LIŠTA č. 7	222701	2
MODULOVÁ LIŠTA č. 8	222711	2
MODULOVÁ LIŠTA č. 9	222721	2
MODULOVÁ LIŠTA č. 10	222731	2
MODULOVÁ LIŠTA č. 11	222741	2
MODULOVÁ LIŠTA č. 31	222981	2
DISTANČNÍ PODLOŽKA 0,3 mm	222421	20

Sjednocovací set TOKOZ PRO

Produkty TOKOZ PRO jsou speciálně vyvinuty pro přestavování na stejný klíč a také pro změny uzamykacích systémů na jiné klíče.

Samotné přestavení je velmi jednoduché a rychlé.

Sjednocovací set TOKOZ PRO obsahuje stavítka a komponenty všech produktů TOKOZ PRO.

Objednací číslo TOKOZ PRO: **22240**



Seznam produktů v sjednocovacím setu TOKOZ PRO	obj. č.	ks
PODLOŽKA DISTANČNÍ 0,3	22242	20
KULIČKA pr. 3,15	22243	10
PRUŽINA VLOŽKY	22256	10
VLOŽKA STAVÍTEK	22244	20
ZÁVORNÍK	222461	3
VRATNÁ TYČ (KOLÍK pr. 1,2)	22246	3
STAVÍTKO 1 PRO	22247	20
STAVÍTKO 2 PRO	22248	20
STAVÍTKO 3 PRO	22249	20
STAVÍTKO 4 PRO	22250	20
ZARÁŽKA 1 PRO	222501	3
KLÍČOVÝ ZÁKRYT PRO (NOVÝ)	222503	3
KLÍČOVÝ ZÁKRYT PRO (STARÝ)	222502	1
PODSESTAVA KONTROLERU T04	22251	5
PODSESTAVA KONTROLERU T02	22252	5
POSUVNÁ SPOJKA PRO – podsestava se stavitelným palcem	222544	3
PROSTUPOVÁ SPOJKA PRO – podsestava se stavitelným palcem	222543	2
SPOJKA	22255	3
NAKLÁDACÍ KLÍČ KRÁTKÝ	22275	1
NAKLÁDACÍ KLÍČ DLOUHÝ	22276	1
ŠROUBOVÁK PRO	222761	1

Nedílnou součástí nabízeného setu je seznam částí vložky a videonávod s postupem nakládání vložky.

Sjednocovací a Modulový set TOKOZ TECH

Produkty TOKOZ TECH jsou speciálně vyvinuty pro přestavování na stejný klíč a také pro změny uzamykacích systémů na jiné klíče. Díky stavebnicovému systému je velice jednoduché přizpůsobit délku vložky dle potřeb.

Délky vložek lze měnit po 5 mm.

Objednáací číslo Sjednocovacího setu TOKOZ TECH: **222401**

Objednáací číslo Modulového setu TOKOZ TECH: **222411**



Seznam produktů v Sjednocovacím setu TOKOZ TECH	obj. č.	ks
PODLOŽKA DISTANČNÍ 0,3 mm	22242	10
PODLOŽKA DISTANČNÍ 0,2 mm	222420	10
POSUVNÁ SPOJKA TECH – podsestava se stavitelným palcem	222542	3
PROSTUPOVÁ SPOJKA TECH – podsestava se stavitelným palcem	222541	2
TLAČNÁ PRUŽINA TECH	222412	50
KRYT PRUŽIN TECH	222416	10
KULÍČKA pr. 2,38 TECH	222412	50
STAVÍTKO 1 TECH	222421	40
STAVÍTKO 2 TECH	222422	40
STAVÍTKO 3 TECH	222423	40
STAVÍTKO 4 TECH	222424	40
STAVÍTKO 5 TECH	222425	40
STAVÍTKO 6 TECH	222426	40
STAVÍTKO 7 TECH	222427	40
STAVÍTKO 8 TECH	222428	40
PŘIZVEDÁVAČ TECH (blokovací stavítko)	222414	30
ROTOR TE01 TECH	222418	10
TĚLESO VLOŽKY TECH	222419	10
ZARÁŽKA ROTORU 3 TECH	222417	10
OZUBENÉ KOLO (pastorek) 10 zubů	222531	2

Seznam produktů v Modulovém setu TOKOZ TECH	obj. č.	ks
KOLÍK MODULOVÝ	22245	30
NASTAVEC 5 (5 mm)	22258	6
NASTAVEC 10 (10 mm)	22259	4
NASTAVEC 20 (20 mm)	22260	2
Unašeč 5	222611	6
Unašeč 10	222621	8
Spínací tyč 5 TECH	222612	6
Spínací tyč 10	222622	8
Modulová lišta 1 TECH	222641	2
Modulová lišta 2 TECH	222651	2
Modulová lišta 3 TECH	222661	2
Modulová lišta 4 TECH	222671	2
Modulová lišta 5 TECH	222681	2
Modulová lišta 6 TECH	222691	2
Modulová lišta 7 TECH	222701	2
Modulová lišta 8 TECH	222711	2
Modulová lišta 9 TECH	222721	2
Modulová lišta 10 TECH	222731	2
Modulová lišta 11 TECH	222741	2
Modulová lišta 31 TECH	222981	2
Distanční podložka 0,3 mm	22242	10
Distanční podložka 0,2 mm	222420	10

Nedílnou součástí nabízených setů je seznam částí vložky a videonávod s postupem nakládání vložky.

Sjednocovací sety GOLEM, PLUTO, ALFA

Základní sjednocovací set obsahuje stavítka vybraných zámků TOKOZ a souvisejících dílů.

GOLEM 70



GOLEM G 60



PLUTO 50



PLUTO G 50



Díly pro zámky:

KLÍČOVÝ SYSTÉM



PLUTO 40



ALFA 50



ALFA 40



Objednáací číslo: **22202**

Nedílnou součástí nabízeného setu je také manuál s přesným popisem visacího zámku a jeho součástí. Podrobně zobrazuje postup montáže i demontáže zámků a usnadňuje tak celý proces sjednocování uzávěrů vybraných produktů TOKOZ.

Přídavný zámek VANLOCK

VANLOCK

Univerzální přídavný zámek na dveře nákladového prostoru dodávek a užitkových vozidel.

Vhodný zejména pro automobily typu VAN, přívěsy, nástavby, karavany, kamiony a obytné vozy.



4850007

VANLOCK bez půlvložky

4850009

VANLOCK s půlvložkou
TOKOZ PRO

4850011

VANLOCK s půlvložkou
TOKOZ TECH



HOMOLOGACE

VANLOCK je homologován ministerstvem dopravy ČR a splňuje potřebné požadavky pro provoz na pozemních komunikacích.



- > produkt schválený ministerstvem dopravy (pod číslem 8SD3630)
- > vysoce odolný zámek do extrémních podmínek
- > bezpečnostní cylindrická půlvložka TOKOZ
- > lze objednat bez půlvložky - kompatibilní s jakoukoli půlvložkou v profilu euro o délce 30/10
- > vhodné na zadní i na boční posuvné dveře
- > lanko nouzového otevření zevnitř vozidla
- > díky krytce proti prachu je zámek odolný proti nečistotám i povětrnostním vlivům
- > těleso je lakované v barvách: bílá, černá – možnost zhotovení jiných barevných provedení na zakázku
- > vhodný pro zajištění skříňových i posuvných dveří dodávek, nebo návěsů kamionů
- > možnost sjednocení na společný uzávěr (označení SU) s výrobky TOKOZ TECH a TOKOZ PRO
- > možnost hlavního a generálního klíče (označení SGHK) s výrobky TOKOZ TECH a TOKOZ PRO. Jedním klíčem tak můžete zamýkat jak svoje auta, tak i dveře budov, kanceláří a skladů

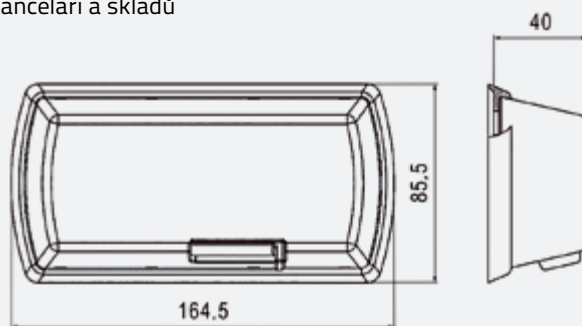

Přídavný zámek VANLOCK

Přepravujete hodnotné zásilky a setkali jste se již s tím, že bylo vaše auto vykradené?

Vyrábíte nástavby za automobily nebo přívěsné vozíky a chcete svým zákazníkům nabídnout ještě větší bezpečnost?

Chcete si být jistější, že vaše zboží nebo nářadí a zároveň zaměstnanci jsou lépe chráněni?

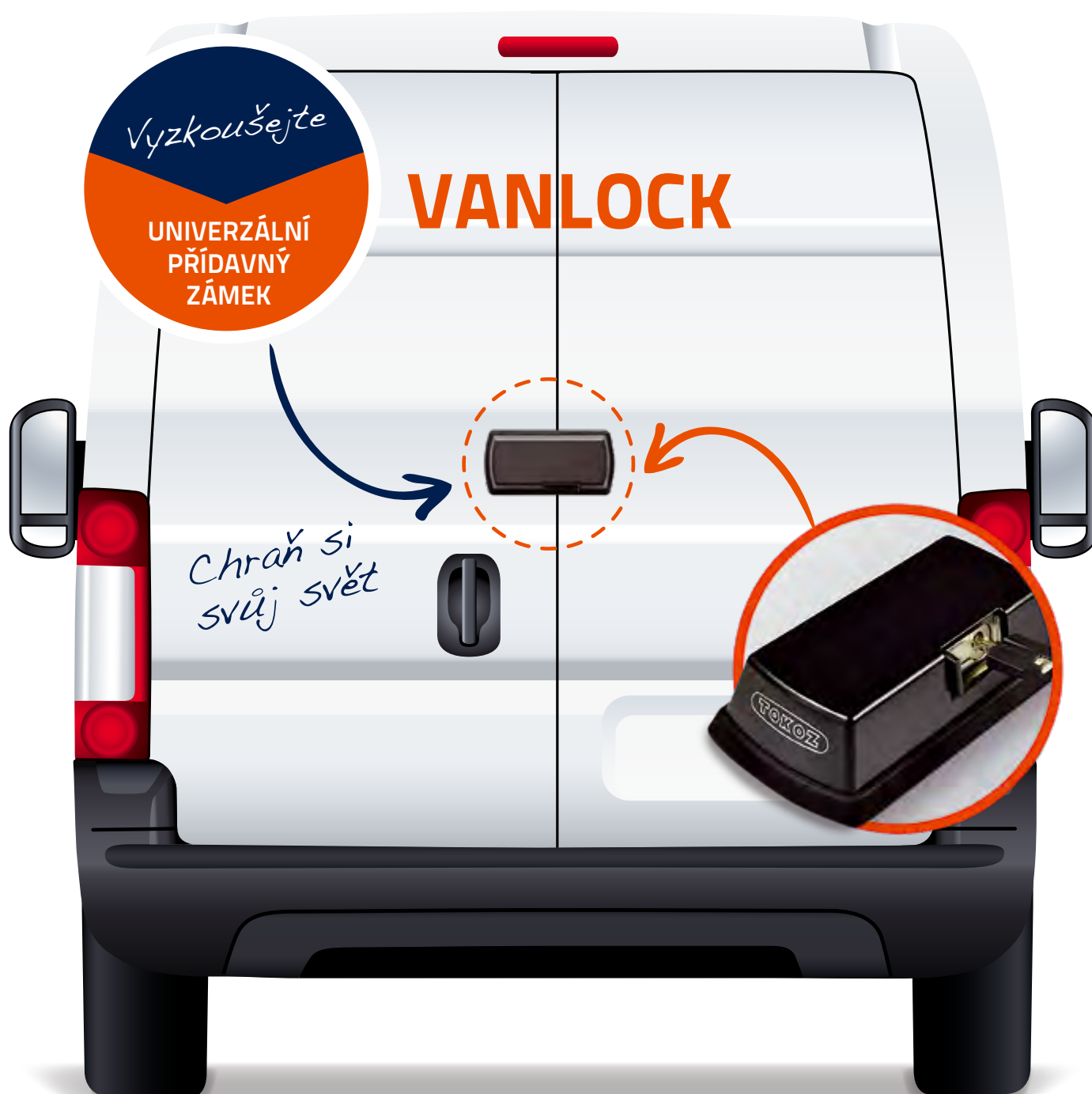

Servisní kleště

Slouží pro jednoduchou montáž a demontáž modulových kolíků.

300200

SERVISNÍ KLEŠTĚ

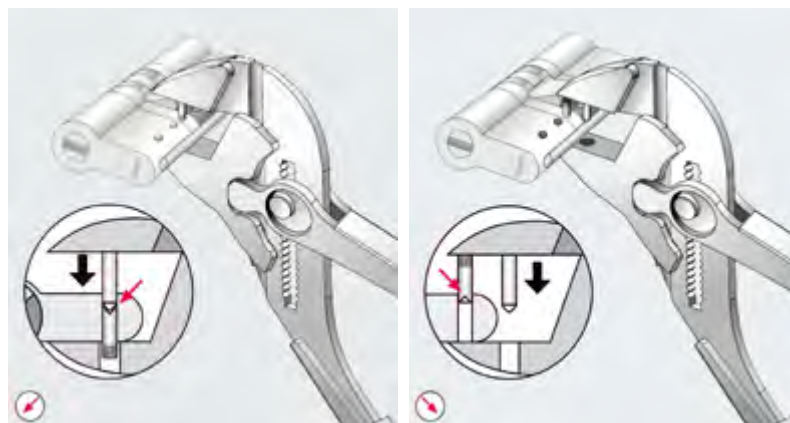

Mazivo 3 v 1 – maže, čistí, rozmrazuje

Praktický pomocník při údržbě zámků v letním i zimním období.

300201

MAZIVO 3 v 1



- > určeno k údržbě visacích zámků a cylindrických vložek
- > promazává a pročišťuje mechanické části zámků
- > rozmrazuje zamrzlé zámkové vložky v zimním období
- > aplikuje se nastříkáním roztoku do otvoru zámku, kde se nechává působit účinná látka na mechanismus zámku
- > založeno na ethanolové bázi
- > vhodné zejména pro uzamykací systémy TOKOZ PRO a TOKOZ TECH
- > použitelný do teploty $-30\text{ }^{\circ}\text{C}$
- > objem nádoby 125 ml



Zabezpečovací a aretační mechanismy – KONTI

Zabezpečení kontejnerů a popelnic

Kontejnerový zámek KONTI zapojitelný do systému TOKOZ TECH a TOKOZ PRO. Inovace stávající verze KONTI sebou přináší vyšší bezpečnost a možnost zapojení do standardního systému hlavního a generálního klíče. Zámek lze použít jak pro zabezpečení kontejnerů a popelnic, ale i jako **kotevní systém volně stojících předmětů** nebo přídatný zámek na dveře půdních a sklepních prostorů.



28831

KONTI 9

23411

KONTI PRO 9

57701

KONTI TECH 9



28832

KONTI 12

23401

KONTI PRO 12

57702

KONTI TECH 12



- > opatřen bezpečnostním zamykacím systémem TOKOZ TECH a TOKOZ PRO
- > možnost sjednocení na společný uzávěr (označení SU) s výrobky TOKOZ TECH a TOKOZ PRO
- > možnost hlavního a generálního klíče (označení SGHK) s výrobky TOKOZ TECH a TOKOZ PRO
- > lze objednat bez půlvložky – kompatibilní s jakoukoli půlvložkou v profilu euro o délce 30/10
- > zámková vložka má vysokou ochranu proti odvrtání a 100% ochranu proti planžetování, vyhatání a bumpingu

- > spolehlivě funguje i v extrémních klimatických podmínkách
- > těleso zámku ze slitiny zinku je odolnější hrubému násilí
- > ocelový řetěz vysoce odolný proti vytržení, délka 9 nebo 12 ok řetězu (délku lze upravit dle požadavku zákazníka)
- > povrchová úprava: těleso lakované, řetěz galvanicky pokoven
- > dodán se spojovacím materiálem
- > tento produkt nabízíme i bez půlvložky (Konti 9 – 234111, Konti 12 – 234011)

	KONTI 9, KONTI PRO 9, KONTI TECH 9	KONTI 12, KONTI PRO 12, KONTI TECH 12
Počet klíčů	2	2
Balení ks/hromadné	volně nebo skin/krabice	volně nebo skin/krabice
Počet v hromadném balení	10	10
Hmotnost hromadného balení kg	8,90	9,10

STOP ZLODĚJŮM – vysoká záruka klidného spánku

X SAFETY BOX I a X SAFETY BOX II jsou určeny pro dvoukřídlé a jednokřídlé dveře, kde nahrazují klasický visací zámek kombinovaný s petlicí či závorou. Jedná se o inovované provedení závor TOKOZ. Jejich velkou výhodou je snadná obsluha. Dveře se otevřou jedním pohybem klíče a vše zůstane na dveřích, v rukách tedy nepřekáží visací zámek nebo jiný element.

X SAFETY BOX III a X SAFETY BOX IV jsou uzamykací systémy s kotvením do pevného podkladu pro zabezpečení volně stojících předmětů.

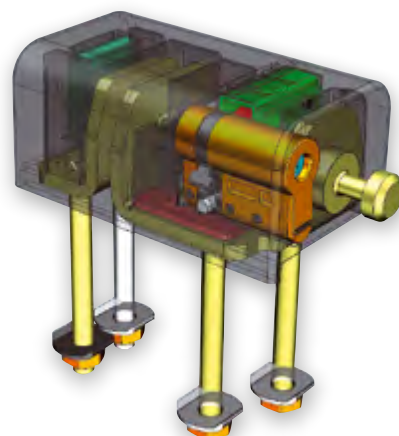

51121

X SAFETY BOX I PRO

51131

X SAFETY BOX I TECH



- > certifikováno dle ČSN EN 1627 jako US 2 pro otvorové výplně v RC 3
- > standardně dodáváno s jednostrannou vložkou TOKOZ PRO odpovídající bezpečnostní třídě samotného produktu
- > snadná výměna standardních cylindrických jednostranných vložek s rozměrem 27–33 mm (TOKOZ TECH, FAB, GUARD, MUL-T-LOCK, EVVA, atd.), lze dodat i provedení bez cylindrické vložky
- > možnost sjednocení na společný uzávěr (označení SU) s výrobky TOKOZ TECH a TOKOZ PRO
- > možnost hlavního a generálního klíče (označení SGHK) s výrobky TOKOZ TECH a TOKOZ PRO
- > lze připevnit na různá místa: zašroubovat do dřevěných nebo kovových dveří anebo navařit na kovové povrchy
- > vysoký stupeň zabezpečení díky krytému čepu v tělese zámku
- > čep z chrommanganové oceli, povrch tvrzený a korozivzdorný – iontová nitrídace



51122

X SAFETY BOX II PRO

51132

X SAFETY BOX II TECH



- > tělo zámku u X SAFETY BOX I, II a III je masivní zinkový odlitek odolný hrubému násilí a uražení a základny jsou ze svařitelné oceli, povrchově kalené (cementace), povrchová úprava zinek-modrý chromát
- > X SAFETY BOX IV má tělo zámku z chrommanganové oceli chemickotepelně zpracované a kalené, které odolává extrémnímu hrubému násilí, součástí balení jsou i speciální momentové kotvy znemožňující vytrhnutí základny ze země
- > X SAFETY BOX III má v nabídce řetězy a lanka různých délek
- > pro X SAFETY BOX IV je třeba dokoupit řetěz – v nabídce jsou různé délky
- > dodávány se třemi klíči
- > tento produkt nabízíme i bez půlvložky (X SAFETY BOX I – 51111, X SAFETY BOX II – 51112, X SAFETY BOX III – 51113, X SAFETY BOX IV – 51142)

Zabezpečovací a aretační mechanismy – X SAFETY BOX

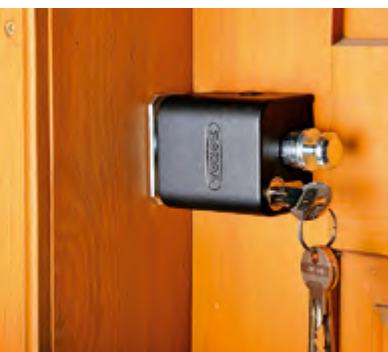

51123

X SAFETY BOX III PRO

51133

X SAFETY BOX III TECH



- SAFETY BOX III PRO bez řetězu – **51118**
- X SAFETY BOX III PRO s řetězem \varnothing 8 mm, 1 m – **51123**
- Řetěz X SAFETY BOX III \varnothing 8 mm, 2 m – **51191**
- Řetěz X SAFETY BOX III \varnothing 8 mm, 3 m – **51192**
- Lanko X SAFETY BOX III \varnothing 5 mm, 5 m – **25930**
- Lanko X SAFETY BOX III \varnothing 5 mm, 10 m – **25931**
- Lanko X SAFETY BOX III \varnothing 5 mm, 15 m – **25932**

51143

X SAFETY BOX IV PRO



- X SAFETY BOX IV PRO bez řetězu – **51143**
- Řetěz X SAFETY BOX IV \varnothing 13 mm, 1 m – **25941**
- Řetěz X SAFETY BOX IV \varnothing 13 mm, 2 m – **25942**
- Řetěz X SAFETY BOX IV \varnothing 13 mm, 3 m – **25943**

	X SAFETY BOX I	X SAFETY BOX II	X SAFETY BOX III s řetězem	X SAFETY BOX IV s řetězem
Zinkový odlitek	✓	✓	✓	
Ocel				✓
Korozivzdornost	dle předepsané normy	dle předepsané normy	dle předepsané normy	dle předepsané normy
Počet klíčů	3	3	3	3
Identifikační karta	✓	✓	✓	✓
Balení	krabice	krabice	krabice	krabice
Počet v balení	1	1	1	1
Hmotnost kg	2,70	1,80	4,10	3,45



STOP  **ZLODĚJŮM**

Moto a cyklo – řetězové zámky MOTO 70, 60

Myslete na svoje motorky!

MOTO zámky TOKOZ patří k nejlepším zabezpečovacím produktům pro motocykly, čtyřkolky a další dopravní prostředky. Řetězové zámky jsou v několika velikostních provedeních, vyrobeny z kvalitních materiálů, převážně z kalené oceli. Některé lze sjednotit na jeden klíč např. s klíčem od dveří garáže a některé mají zase uzamykací systém, který je speciálně vyvinut do externího prostředí (vydrží prach, písek, mráz, vodu).

24034
MOTO 70/1500



29034 GUARD
MOTO 60/1500



- > MOTO 70 a MOTO 50 má mechanismus zámku uzamčen pomocí otočných stavítek a je tak zabezpečen proti bumpingu, vyhatání, odvrtání, zaručuje spolehlivost v extrémních klimatických podmínkách a lze sjednotit na společný uzávěr
- > MOTO 60 má bezpečnostní zámkovou vložku Guard odolnou proti odvrtání, vyháčkování a lze zapojit do systému stejného, hlavního a generálního klíče, a to i ve spojení s dveřními vložkami
- > řetězy jsou z kalené oceli odolné proti přerážení a přestřihnutí

- > černý textilní návlek na řetězech chrání uzamykané předměty proti poškození
- > na vyžádání jsou řetězy dostupné v různých délkách
- > zámky jsou certifikované: GOLEM 70 má třídu odolnosti 4, GOLEM G 60 má třídu odolnosti 4 a PLUTO 50 má třídu odolnosti 3
- > řetězový zámek má konstrukci zámku s přímým uzamykáním řetězu do těla zámku

Moto a cyklo – řetězové zámky MOTO 50

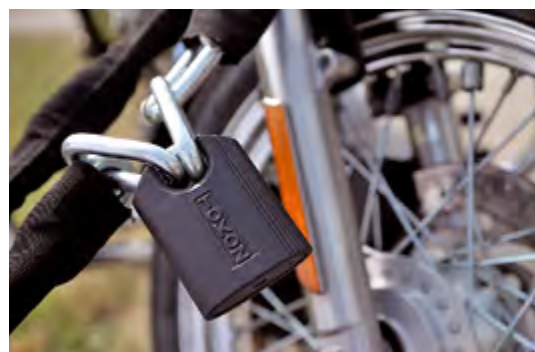

27932
MOTO 50/2000

27931
MOTO 50/1000

29315
MOTO 50 TECH/1000

29316
MOTO 50 TECH/2000



29455
Řetězový zámek



	MOTO 70/1500 (GOLEM 70)	MOTO 60/1500 (GOLEM G60)	MOTO 50/1000 (PLUTO 50/50 TECH)	MOTO 50/1000 (PLUTO 50/50 TECH)	Řetězový zámek
Řetěz	D 10 x 35–L 1500	D 10 x 35–L 1500	ø 8 mm/1 m	ø 8 mm/2 m	ø 10 mm/2 m
Korozivzdornost	3 x více než předepisuje norma	Dle předepsané normy	Dle předepsané normy	Dle předepsané normy	Dle předepsané normy
Počet klíčů	5	3	3	3	2
Identifikační karta/štítek	štítek	karta	štítek/karta	štítek/karta	karta
Balení	volně	volně	volně	volně	volně
Počet v balení	1	1	1	1	1
Hmotnost kg	5,00	3,40	1,80	2,50	4,30

Moto a cyklo – příslušenství



Řetěz 6 x 18 x 2000 + návlek



- > řetězy jsou z kalené oceli \varnothing 10 mm, 8 mm a 6 mm v různých délkách
- > s možností textilního návleku zabraňujícímu poškrábání uzamykaných předmětů
- > textilní návlek je možné objednat i zvlášť bez řetězu (objednáací číslo na dotaz)
- > D profil – průřez ve tvaru písmene D

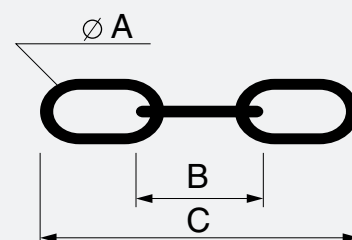

Číslo výrobku	Název produktu	A	B	C	Počet v balení	Hmotnost kg
26101	Řetěz D profil \varnothing 10 x 35 x 1000	10	35	1000	1	2,47
26102	Řetěz D profil \varnothing 10 x 35 x 1500	10	35	1500	1	3,70
26103	Řetěz D profil \varnothing 10 x 35 x 2000	10	35	2000	1	4,90
26104	Řetěz D profil \varnothing 10 x 35 x 3000	10	35	3000	1	7,55
26111	Řetěz D profil \varnothing 10 x 35 x 1000 + návlek	10	35	1000	1	2,47
26112	Řetěz D profil \varnothing 10 x 35 x 1500 + návlek	10	35	1500	1	3,70
26113	Řetěz D profil \varnothing 10 x 35 x 2000 + návlek	10	35	2000	1	4,90
26114	Řetěz D profil \varnothing 10 x 35 x 3000 + návlek	10	35	3000	1	7,55
25703	Řetěz \varnothing 8 x 24 x 2000	8	24	2000	1	2,70
25702	Řetěz \varnothing 8 x 24 x 1000	8	24	1000	1	1,40
25701	Řetěz \varnothing 8 x 24 x 700	8	24	700	1	0,90
25503	Řetěz \varnothing 6 x 18 x 2000	6	18	2000	1	1,50
25502	Řetěz \varnothing 6 x 18 x 1000	6	18	1000	1	0,70
25501	Řetěz \varnothing 6 x 18 x 700	6	18	700	1	0,50
25713	Řetěz \varnothing 8 x 24 x 2000 + návlek	8	24	2000	1	2,90
25712	Řetěz \varnothing 8 x 24 x 1000 + návlek	8	24	1000	1	1,50
25711	Řetěz \varnothing 8 x 24 x 700 + návlek	8	24	700	1	0,90
25512	Řetěz \varnothing 6 x 18 x 1000 + návlek	6	18	1500	1	0,80
25511	Řetěz \varnothing 6 x 18 x 700 + návlek	6	18	700	1	0,60

Moto a cyklo – příslušenství

Jako příslušenství dodáváme k produktům TOKOZ i řetězy.

Dodáváme ve třech tloušťkách, v různých délkách a s možností textilního návleku.



Řetěz D profil \varnothing 10 x 35 x 2000



Řetěz \varnothing 8 x 24 x 2000



Řetěz \varnothing 6 x 18 x 2000



Řetěz D profil \varnothing 10 x 35 x 2000 + návlek



Řetěz \varnothing 8 x 24 x 2000 + návlek



Moto a cyklo – lankové a kotoučové zámky

Skladnější
a lehčí varianty
pro zabezpečení
vaší motorky,
skútru či kola

Tyto varianty zámků
vám vyřeší problémy
s neustálým nedostatkem
volného místa
a nadměrnou zátěží.



29456

Lankový zámek



29457

Kódový lankový zámek



29453

Kotoučový
zámek
s alarmem

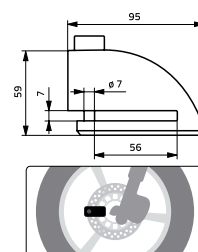

> plastový povlak na ocelovém lanu chrání před odřením

> kotoučový zámek nabízíme ve 2 barevných variantách

	Lankový zámek	Kódový lankový zámek	Kotoučový zámek s alarmem
Lanko	ø 20 mm/1000 mm	ø 12 mm/1000 mm	
Materiál	ocel	ocel	zinkový odlitek
Počet klíčů	2		2
Balení	volně	volně	otevírací blistr
Počet v balení	1	1	1
Hmotnost kg	0,80	0,38	0,55

Petlice a závory – UZ PRO 210, 220, 230, 240

Unikátní produkty značky TOKOZ!

Speciálně vyvinuté sestavy visacího zámku a závory pro použití na garážová vrata, brány a podobné vstupy. Závory i visací zámek jsou díky své konstrukci odolné extrémním klimatickým podmínkám. Výborný poměr užitné hodnoty a ceny.



214311

UZ PRO 210



214412

UZ PRO 220



51611

UZ PRO 230



518119

UZ PRO 240



- > překonání zámku mechanickým způsobem znesnadněno speciální konstrukcí závory
- > uzamykatelné závory mají ramena z ocelového plechu tloušťky 4 mm, odolávají přeřezání, odvrtání a páčení, závora je lakována barvou vysoké odolnosti

- > uzamykatelné závory jsou dodávány s visacím zámek EXTREME PRO – mají zvýšenou bezpečnost a lze je zapojit do systému klíčů s výrobky TOKOZ PRO
- > bezpečnostní závora je proti vytržení zajištěna ocelovými protiplechy
- > baleno s vratovými šrouby

Petlice a závory – UZ 210, 220, 230, 240

Unikátní produkty značky TOKOZ!

Speciálně vyvinuté sestavy visacího zámku a závory pro použití na garážová vrata, brány a podobné vstupy. Závory i visací zámek jsou díky své konstrukci odolné extrémním klimatickým podmínkám. Výborný poměr užitné hodnoty a ceny.



214312

UZ 210+



214407

UZ 220+



- > překonání zámku mechanickým způsobem znesnadněno speciální konstrukcí závory
- > uzamykatelné závory mají ramena z ocelového plechu tloušťky 4 mm, odolávají přeřezání, odvrtání a páčení, závora je lakována barvou vysoké odolnosti
- > uzamykatelné závory jsou dodávány s visacím zámkem Record 113/50+, který má motýlkový mechanismus 100% odolný proti bumpingu, vyhmatání a odvrtání a zaručuje spolehlivost v extrémních klimatických podmínkách

- > UZ – uzamykatelné závory nabízíme i v systému TOKOZ PRO se zámkem EXTREME PRO, lze je tedy zapojit do systému klíčů i s dveřními vložkami

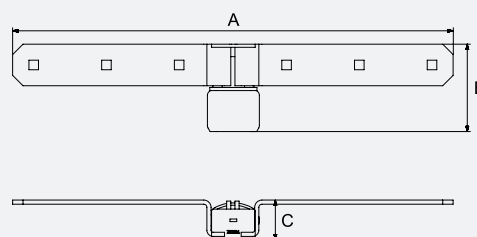

Petlice a závory – UZ 210, 220, 230, 240



51607

UZ 230+



518049

UZ 240+



	UZ 210+	UZ 220+	UZ 230+	UZ 240+
Typ dveří	dvoukřídle	dvoukřídle	jednokřídle	dvoukřídle
Rozměry a x b x c	425 x 85 x 25	445 x 90 x 45	125 x 90 x 85	280 x 65 x 50
Korozivzdornost	9× více než předepisuje norma	9× více než předepisuje norma	9× více než předepisuje norma	9× více než předepisuje norma
Počet klíčů	3	3	3	3
Balení ks/hromadné	krabička/krabice	krabička/krabice	krabička/krabice	krabička/krabice
Počet v hromadném balení	6	6	6	6
Hmotnost hromadného balení kg	8,00	9,80	9,30	8,30

Petlice a závory – BZ 200 P, BZ 200 L

- > bezpečnostní závory BZ 200 doporučujeme použít v setu s visacím zámekem 113/50+, Herkules, Extreme PRO nebo GAMA 50 OS
- > BZ 200 – bezpečnostní závora má těleso z ocelového výlisku tloušťky 6 mm, celkově lakována práškovým lakem
- > BZ 200 – bezpečnostní závora je proti vytržení zajištěna ocelovými protiplechy
- > baleno s vratovými šrouby



53103

BZ 200 L



53003

BZ 200 P



	BZ 200 L	BZ 200 P
Typ dveří	dvoukřídle	dvoukřídle
Rozměry a x b x c	100 x 80 x 56	100 x 80 x 56
Korozivzdornost	5 x více než předepisuje norma	5 x více než předepisuje norma
Počet klíčů		
Balení ks/hromadné	krabička/krabice	krabička/krabice
Počet v hromadném balení	1	1
Hmotnost hromadného balení kg	1,20	1,20

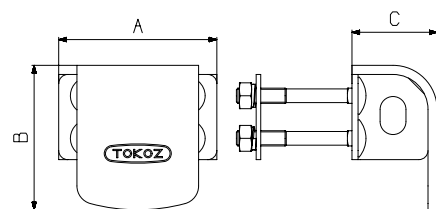

Petlice a závory – P 100, 110, 120

Petlice TOKOZ jsou díky své velikosti a kvalitě jedinečnými produkty na evropském trhu!

V kombinaci s visacími zámky TOKOZ jsou ideálním zabezpečením.



51005

BEZPEČNOSTNÍ PETLICE BP GOLEM



51007

BEZPEČNOSTNÍ PETLICE BP GAMA



24022

BEZPEČNOSTNÍ SESTAVA BS GOLEM



- > BP a BS jsou certifikované dle normy ČSN EN 1627
- > zvýšená odolnost proti korozi – produkty ve zkušebně vydržely 5x více, než předepisuje norma
- > bezpečnostní petlice je z legované, povrchově cementované a kalené oceli, což znesnadňuje přerážení, odvrtání i páčení. Čep zajištěn proti vyražení. Povrchová úprava: čep a oko galvanicky pokoveny, petlice lakována práškovou barvou
- > BP Golem je vhodná pro kompletaci se zámky GOLEM 70 a GOLEM 60 (tvar oka petlice upraven dle visacího zámku)
- > BP GAMA je vhodná pro kompletaci se zámky GAMA 70 a GAMA 60 (tvar oka petlice upraven dle visacího zámku)
- > těleso petlic TOKOZ P 100, 110, a 120 mm je výlisek z ocelového plechu tloušťky 4 mm, čepy jsou zajištěny proti vyražení

212904

TOKOZ P 100/350

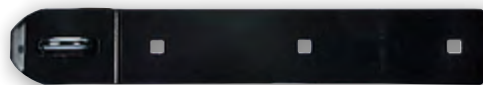

213005

TOKOZ P 110/I/190

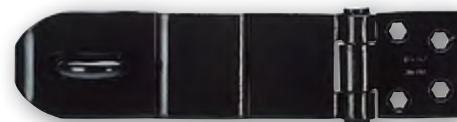

213105

TOKOZ P 110/I/240

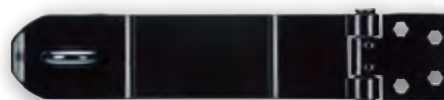

213206

TOKOZ P 110/I/290

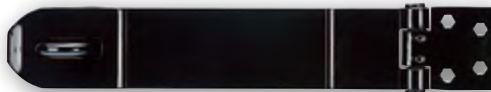

51204

TOKOZ P 110/II/205



- > povrchová úprava petlic TOKOZ P 100 a 110 - lakováno nebo galvanicky pokoveny zinkováním
- > povrchová úprava petlic TOKOZ P 120/180, 120/220 – lakováno práškovým lakem měděná antika, TOKOZ P 120/90 – lakováno šedým práškovým lakem, struktura hrubá, lesklá
- > baleny s upevňovacími šrouby
- > možnost uzamčení i tvarově složitých objektů – zajištěno větším počtem otočných kloubů (TOKOZ P 110/II/205, TOKOZ P 110/III/275)

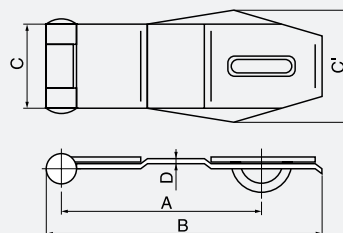

Petlice a závory – P 100, 110, 120

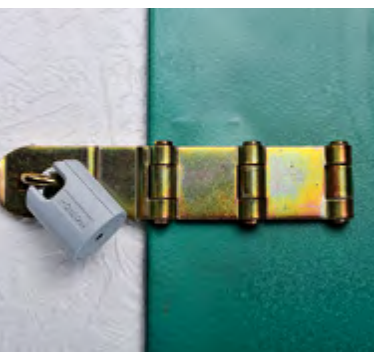

51205

TOKOZ P 110/II/205 ZN



213504

TOKOZ P 120/180



51305

TOKOZ P 110/III/275



213704

TOKOZ P 120/190



51306

TOKOZ P 110/III/275 ZN



213604

TOKOZ P 120/220



	A	B	C	C'	D	Korozivzdornost	Balení/počet v balení	Hmotnost kg
BP GOLEM, BP GAMA	148	204	77		23	5 × více než norma	Krabice/1	2,50
P 100/350		350	56		4	5 × více než norma	Skin/6	5,00
P 110/I/190	138	190	56		4	5 × více než norma	Skin/6	5,00
BS GOLEM	148	204	77			5 × více než norma	Krabice/1	3,60
P 110/I/240	188	240	56		4	5 × více než norma	Skin/6	6,40
P 110/I/290	238	290	56		4	5 × více než norma	Skin/6	7,00
P 110/II/205 (Zn)	157	207	56		4	5 × více než norma	Skin/6	6,50
P 110/III/275 (Zn)	224	274	56		4	5 × více než norma	Skin/6	8,20
P 120/180	122	176	56	70	13	5 × více než norma	Skin/6	5,00
P 120/220	157	220	67	80	13	5 × více než norma	Skin/6	7,00
P 120/190	142	190	56		13	5 × více než norma	Skin/6	5,00

Petlice a závory – Petlice

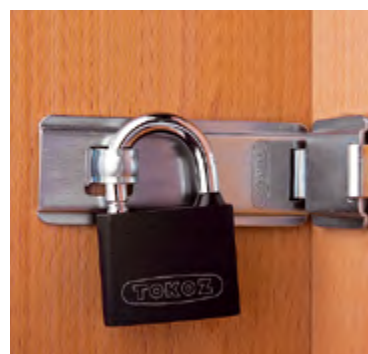

52410

TOKOZ P 90/I/70



52420

TOKOZ P 90/I/110



52430

TOKOZ P 90/I/140



52440

TOKOZ P 90/II/110



52450

TOKOZ P 90/II/160



52460

TOKOZ P 90/II/220



- > petlice P 90 – dvě varianty, jednodílná a dvoudílná ve třech různých délkách
- > petlice jsou vyrobeny z galvanicky pokovené oceli
- > vysoká odolnost je zajištěna díky nerozebíratelnému kloubu
- > balené ve skuzinu nebo v sáčeku bez upevňovacích šroubů

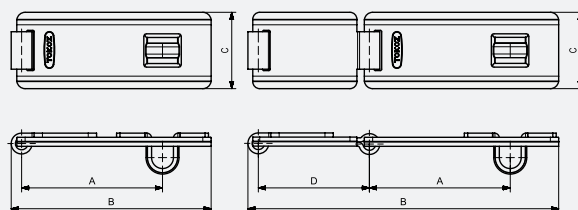

	A	B	C	D	Korozivzdornost	Balení/počet v balení	Hmotnost g
TOKOZ P 90/I/70	49	72	28		splňuje normu	PE sáček, skuzinu, 30	36
TOKOZ P 90/I/110	77	108	40		splňuje normu	PE sáček, skuzinu, 20	96
TOKOZ P 90/I/140	102	144	55		splňuje normu	PE sáček, skuzinu, 10	297
TOKOZ P 90/II/110	49	111	28	39	splňuje normu	PE sáček, 20	58
TOKOZ P 90/II/160	77	161	40	54	splňuje normu	PE sáček, 13	134
TOKOZ P 90/II/220	102	224	55	80	splňuje normu	PE sáček, 10	424

Zabezpečení kanálů – US 250

Speciálně vyvinuté zařízení pro zabezpečení kanálů a podzemních šachet.



speciální klíč



západka

speciální oko k otevření zámku zevnitř

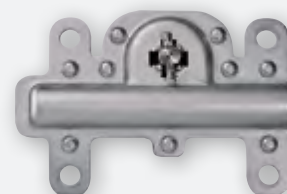

- > brání odcizení poklopů a projevům vandalizmu
- > chrání před neoprávněnými vstupy do městského podzemí
- > zabezpečení vrat, mříží a speciálních vstupů
- > brání samovolnému vyskakování poklopů při přejezdu těžkých vozidel
- > snižuje hlučnost a klepání poklopů při přejezdu
- > prodlužuje životnost poklopů
- > chrání osoby před pádem do otevřené šachty a vozidla před poškozením
- > chrání poklop proti vypáčení a vytržení
- > chrání poklop před odplavením při záplavách
- > zajišťuje bezproblémový přístup oprávněným osobám a to i v extrémních klimatických podmínkách (prach, mráz, sníh, ...)

- > chrání šachty nebo kanály před umístěním nebezpečných materiálů při teroristických útocích (letišť, náměstí, fotbalové stadiony, ...)
- > snižuje potřebu policejní a servisní kontroly na ohrožených nebo veřejných místech

US 250 je zámek, který se **přípevní z vnitřní strany na poklop, vrata, dveře nebo mříže** a stává se tak běžnými dílenskými nástroji nedostupným. K ovládání zámku s aretační polohou odemčeno a uzamčeno slouží **speciální klíč**, který jsme schopni vyrobit v zákaznickém profilu. Manipulace s klíčem je velmi snadná. Klíč se nasadí na uzávěr, zatlačí se silou směrem dolů a otočí ve směru hodinových ručiček o 90° do první polohy nebo o 180° do druhé uzavírací polohy. V uzamčeném stavu je US 250 zajištěn proti samovolnému odemčení. Tento zámek byl vyvinut pro **širokou řadu poklopů** a není tak třeba měnit jejich rozměry nebo typy. Lze ho tedy instalovat na poklopy přímo u výrobce poklopů nebo na již instalované na komunikacích.

Montáží uzamykatelného systému samotný poklop neztrácí své vlastnosti a není tak ovlivněna ani jeho případná certifikace. Poskytujeme 5letou záruku na funkčnost produktu. Tuto záruku můžeme poskytnout jak na základě zkoušek, kterými zámek prošel, tak i na základě materiálů, které jsou použité na jeho výrobu. Tělo zámku je z hlubokotažné oceli s povrchovou úpravou odolnou proti korozi dle ČSN EN ISO 9227. Uzamykatelný mechanismus je z oceli s tvrzeným povrchem a je odolný ořezu a korozi. Plynulou funkčnost uzamykatelného mechanismu zaručuje speciální mazací tuk s protivypíratelnou složkou.

US 250 je chráněn Užitným vzorem č. 18863



29131

US 250 – poklop typ I



- > určeno pro kónické poklopy se šikmým dnem
- > 6x distanční kroužek – trubka PPR-PN \varnothing 25 tl. 3,6 mm
- > 6x šroub M12 x 150 se zápustnou hlavou a vnitřním šestihranem (DIN 7991)
- > 12x matice M12
- > 6x podložka pro šroub M12
- > 1x zámek US 250
- > 1x západka
- > 6x tlačná pružina
- > délky distančních kroužků: 2x L1 = 14 mm, 2x L2 = 36 mm, 1x L3 = 12 mm, 1x L4 = 20 mm (132 mm)



Zabezpečení kanálů – US 250



Nabídka montáže US 250 – Firma TOKOZ a.s. nabízí možnost poradenství a montáže ve firmě i v terénu na určeném místě. V případě zájmu zaučíme pracovníky pro možnost montáže ve vlastní režii zákazníka.

29132

US 250 – poklop typ II

- > určeno pro litinové poklopy
- > 6x distanční kroužek – trubka PPR-PN \varnothing 25 tl. 3,6 mm
- > 6x šroub M12 x 110 se zápustnou hlavou a vnitřním šestihranem (DIN 7991)
- > 12x matice M12
- > 6x podložka pro šroub M12
- > 1x zámek US 250
- > 1x západka
- > 6x tlačná pružina
- > délky distančních kroužků: 4x L1 = 65 mm, 2x L2 = 72 mm (404 mm)



29133

US 250 – poklop typ KASI

- > určeno pro litinové poklopy do BEGA rámu
- > 8x distanční kroužek – trubka PPR-PN \varnothing 25 tl. 3,6 mm
- > 8x šroub M12 x 220 (DIN 603)
- > 16x matice M12
- > 6x podložka pro šroub M12
- > 2x zámek US 250
- > 8x tlačná pružina
- > délky distančních kroužků: 8x 145 mm

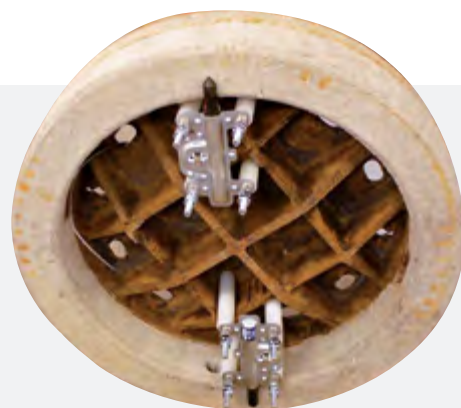

29134

US 250 – poklop typ REXEL

- > určeno pro litinové poklopy s pantem
- > 4x distanční kroužek – trubka PPR-PN \varnothing 25 tl. 3,6 mm
- > 4x šroub M12 x 110 se zápustnou hlavou a vnitřním šestihranem (DIN 603)
- > 8x matice M12
- > 4x podložka pro šroub M12
- > 1x zámek US 250
- > 4x tlačná pružina
- > délky distančních kroužků: 2x 41 mm, 2x 55 mm

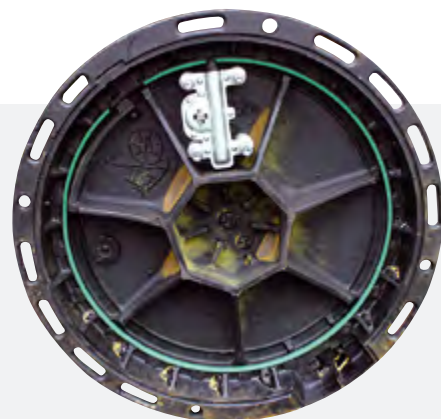

Zabezpečení kanálů – US 260

Speciálně vyvinutý produkt pro zabezpečení kanálů, šachet a podzemí.

- > brání odcizení mříží a projevům vandalizmu
- > brání samovolnému vyskakování mříží při přejezdu těžkých vozidel
- > snižuje hlučnost a klepání při přejezdu
- > prodlužuje životnost mříží
- > chrání osoby před pádem do otevřené šachty a vozidla před poškozením
- > chrání mříže proti vypáčení a vytržení
- > chrání mříže před odplavením při záplavách
- > zajišťuje bezproblémový přístup oprávněným osobám a to i v extrémních klimatických podmínkách (prach, mráz, sníh, ...)
- > snižuje potřebu policejní a servisní kontroly na ohrožených nebo veřejných místech



29151

US 260 – bezpečnostní šroub

29160

US 260 – bezpečnostní šroub + pouzdro s chemickou kotvou

Montáží kotvícího systému neztrácí vtoková mříž své vlastnosti a není tak ovlivněna ani její případná certifikace. Použití kotvy není závislé na typu mříže ani na rámu a pro zakování není třeba měnit jejich rozměry. Instalace je možná i na již instalované mříži. Kotvící systém se ovládá pomocí speciálního klíče, který je individuálně vyroben pro každého uživatele.

Nabídka montáže US 260 – Firma TOKOZ a.s. nabízí možnost poradenství a montáže ve firmě i v terénu na určeném místě. V případě zájmu zaučíme pracovníky pro možnost montáže ve vlastní režii zákazníka.

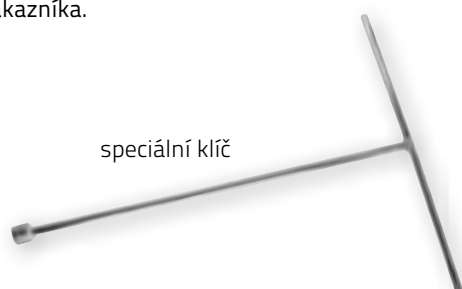

speciální klíč

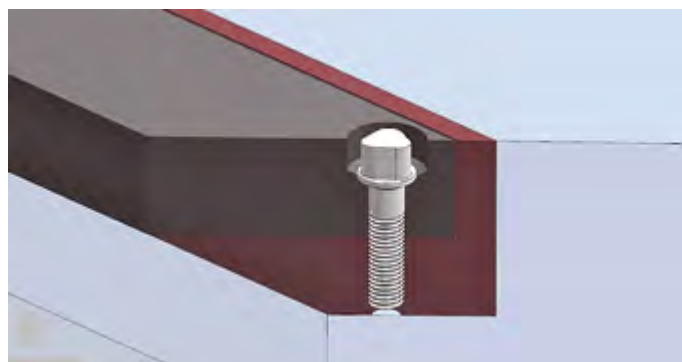

Bezpečnostní šroub

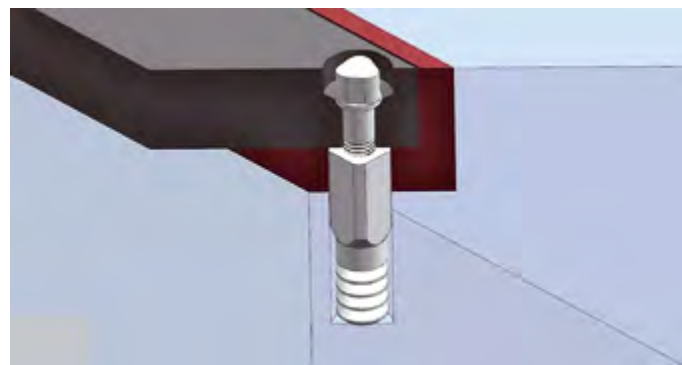

Bezpečnostní šroub + pouzdro s chemickou kotvou

Bezpečnostní klika – BK 300

Významným produktem v sortimentu bezpečnostních prvků je kování z nerezové oceli.

Ve spojení s cylindrickými vložkami TOKOZ pak tvoří vysoce odolný set, který je vhodný do extrémního prostředí průmyslových objektů, firem ale např. i odlehlých míst, kde je žádána vysoká bezpečnost.

- > štíty, madlo a kliky jsou vyrobeny z ušlechtilé nerezové oceli
- > jednotlivé díly jsou vyrobeny na konvenčních obráběcích strojích, klika a madlo jsou ohýbány z obrobených polotovarů
- > vhodné pro dveře tloušťky od 40 do 80 mm (pro dveře tenčí než 75 mm je nutné zkrátit upínací šrouby a čtyřhran)
- > vyráběno ve třech roztečích – 72, 90 a 92 mm
- > délka štítu 266 mm, šířka štítu 34 mm
- > možnost provedení s panikovou funkcí
- > možnost výběru kombinace dvou různých klik a madla
- > bez překrytí cylindrické vložky
- > možnost značení zákaznického loga na štítu
- > provedení s děleným čtyřhranem pro panikové kování

Pro komplexní zabezpečení doporučujeme kombinovat s dalšími produkty TOKOZ:

- > cylindrická vložka TOKOZ PRO 400



7200400

BK300



Stav před montáží

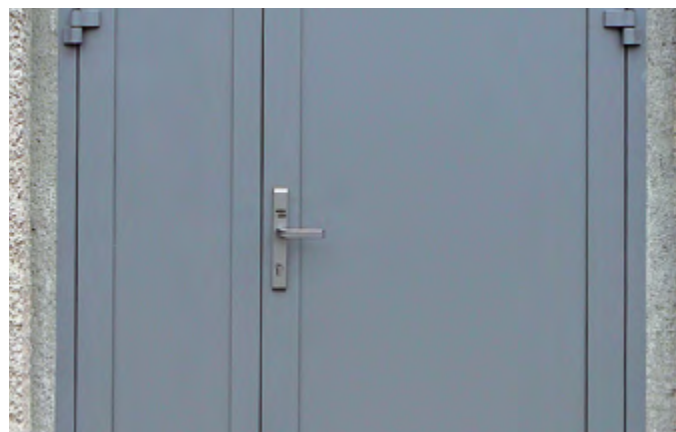

Stav po montáži

Bezpečnostní bedna

Máme zabezpečení pro akumulátory ke světelnému dopravnímu značení či pro drahé vybavení garáží a chalup.

- > ochrana akumulátoru pro světelné dopravní značení před odcizením (snížení servisních kontrol na ohrožených místech)
- > zabezpečí drahé nářadí (např. vrtačky, brusky, ...)



53401

Bezpečnostní bedna



Celý produkt je vyroben z ocelového plechu o tloušťce 3 mm a upraven žárovým zinkováním.



Výhody:

- > dno bedny opatřeno otvorem \varnothing 70 mm pro zemní vrut
- > otvor pro kabely akumulátoru umístěn ve vrchní části, krytý lemem víka
- > speciální konstrukce bedny a visací zámek brání vyklopení víka i po násilném odstranění pantů

- > odnímatelná madla pro snadnou přepravu bedny

Pro komplexní zabezpečení doporučujeme kombinovat s dalšími produkty TOKOZ:

- > ocelový kalený řetěz \varnothing 13 mm a délce 1, 2, nebo 3 m
- > visací zámek Gama 50 OS

Patka dopravního značení

MĚSTO V BARVÁCH!

Unikátní barevné hliníkové patky TOKOZ pro montáž sloupku svislé dopravní značky nebo jiných cedulí.

Možné použít jak v běžném silničním provozu, tak i pro barevné oživení dětských a sportovních hřišť, parků, pěších zón a náměstí.



10200

Patka DZ bez PÚ



10206

Patka DZ zelená



10207

Patka DZ červená



10208

Patka DZ žlutá



10209

Patka DZ černá



10205

Kotvicí materiál



- > hliníkové patky se vyrábí technologií tlakového lití a tím vynikají vysokou životností a odolností
- > moderní design
- > patka dopravního značení ze slitiny hliníku je k dostání v surovém nebo lakovaném provedení v barvách: zelená, červená, žlutá nebo černá
- > patka je přizpůsobena pro sloupek \varnothing 60 mm

- > patka vyhovuje všem technickým požadavkům dle ČSN EN 12899-01 (Stálé svislé dopravní značení – Část 1: Stálé dopravní značky)
- > standardní rozteče otvorů pro kotevní šrouby – lze montovat na již stávající místa označení (kotvení se čtyřmi kotevními šrouby – M14 x 330 mm)
- > patka se kotví do jámy vylité betonem
- > více informací naleznete na: www.tokoz.cz

Máme zabezpečení i pro okna

Okenní rozpěry TOKOZ jsou určeny k fixaci ventilačních poloh okenních křídel s možností zajištění nebo uzamčení v jednotlivých polohách. Rozpěra zajišťuje okenní křídlo z vnitřní i venkovní strany proti nežádoucímu otevření v době větrání. Je vhodná do bytů s malými dětmi, kde zabraňuje vypadnutí dítěte z okna. Dále do škol, nemocnic a různých ústavů, kde je podobné nebezpečí.

44303

Uzamykatelná okenní rozpěra hnědá

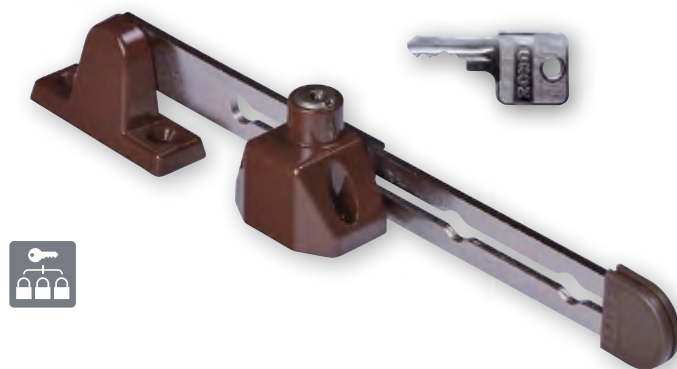

917101

Okenní rozpěra bílá

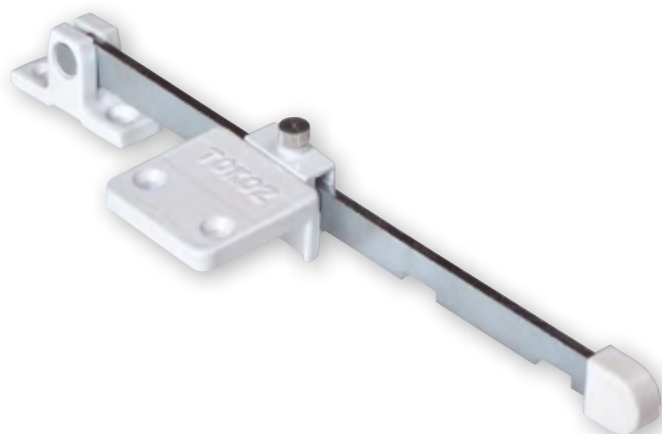

917108

Okenní rozpěra hnědá

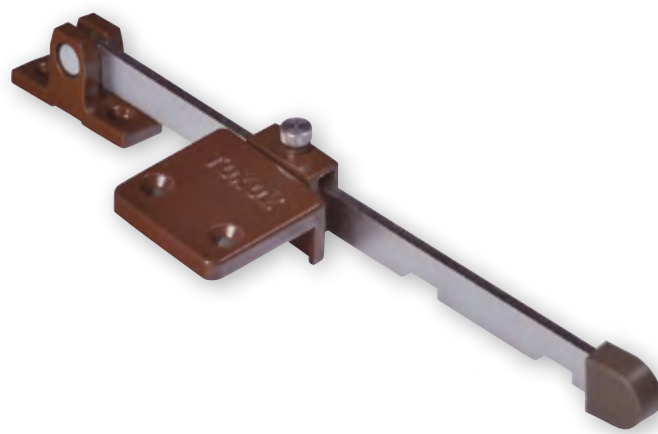

45201

Okenní rozpěra s pojistkou bílá

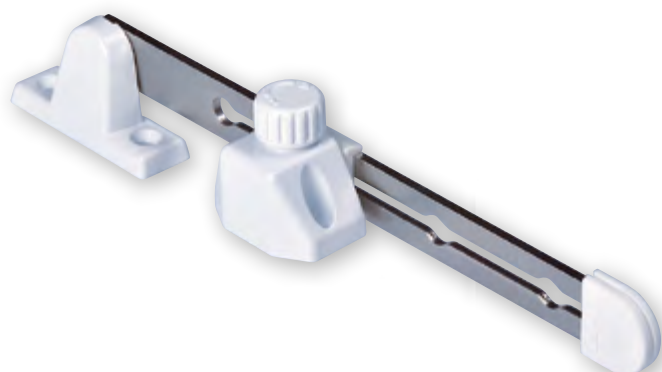

45203

Okenní rozpěra s pojistkou hnědá

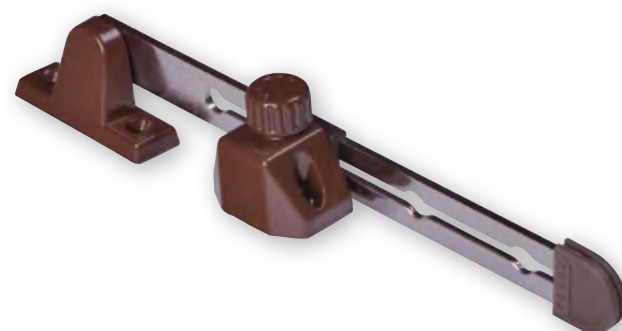

Okenní rozpěry



44301

Uzamykatelná okenní rozpěra bílá



- > okenní rozpěra zajišťuje fixaci okna stavěcím šroubem
- > okenní rozpěra s pojistkou zajišťuje fixaci okna otočením pojistky
- > uzamykatelná okenní rozpěra zajišťuje fixaci okna pomocí klíče (na objednávku lze dodat i více rozpěr na stejný klíč)

44311

Uzamykatelná okenní rozpěra pro střešní okna



- > uzamykatelná okenní rozpěra pro střešní okna zajišťuje fixaci střešního okna pomocí klíče (na objednávku lze dodat i více rozpěr na stejný klíč – vhodná pro zajištění střešních oken, kominických průřezů, poklopů apod.)
- > skříňka a držák táhla jsou vyrobeny ze slitiny zinku, lakovány práškovým lakem, táhlo z povrchově cementované oceli, která je galvanicky pokovená

	Okenní rozpěra	Okenní rozpěra s pojistkou	Uzamykatelná okenní rozpěra	Uzamykatelná okenní rozpěra pro střešní okna
Počet klíčů			2	2
Balení ks/hromadné	sáček/krabice	blistr/krabice	blistr/krabice	sáček/krabice
Počet v hromadném balení	25	6	6	10
Hmotnost hromadného balení kg	3,10	2,00	2,00	3,70

Přehled produktů a jejich použití

produkt	číslo produktu	strana	převažující materiál	počet klíčů	třída odolnosti				systém generálního klíče	systém společného uzávěru	produkty s extrémní odolností proti korozi, prachu a mrazu	průmyslové zóny a velké objekty	dvoukřídlové dveře, zahradní domky, chaty, chalupy, atd.
					5	4	3	2					
VLOŽKA TOKOZ PRO 400	7540001	10-11	ocel	5		✓			✓	✓	✓	✓	
VLOŽKA TOKOZ PRO 300	7390001	12-13	zinek	5			✓		✓	✓	✓	✓	
VLOŽKA TOKOZ TECH	54300	18-19	zinek	3			✓		✓	✓	✓	✓	
VLOŽKA TOKOZ ePRO	29621	22-23	zinek/mosaz				✓		✓	✓	✓	✓	
VLOŽKA TOKOZ TECH – SOMFY	78603	24-25	zinek	3			✓		✓	✓	✓	✓	
VLOŽKA TOKOZ PRO 400 – SOMFY	78703	24-25	ocel	5		✓			✓	✓	✓	✓	
VLOŽKA TOKOZ RIM	538019	26	mosaz	3					✓	✓	✓	✓	
PÁKOVÝ ZÁMEK TOKOZ PRO	57203	27	zinek						✓	✓	✓	✓	
GAMA 70 CS SILVER	52861	28	ocel	3	✓				✓	✓	✓	✓	✓
GAMA 70 OS SILVER	52851	28	ocel	3	✓				✓	✓	✓	✓	✓
GAMA 70 CS BLACK	52862	28	ocel	3	✓				✓	✓	✓	✓	✓
GAMA 70 OS BLACK	52852	28	ocel	3	✓				✓	✓	✓	✓	✓
GAMA 70 RS	53501	28	ocel	3	✓				✓	✓	✓	✓	✓
GAMA 60 CS SILVER	52841	29	ocel	3		✓			✓	✓	✓	✓	✓
GAMA 60 OS SILVER	52831	29	ocel	3		✓			✓	✓	✓	✓	✓
GAMA 60 CS BLACK	52842	29	ocel	3		✓			✓	✓	✓	✓	✓
GAMA 60 OS BLACK	52832	29	ocel	3		✓			✓	✓	✓	✓	✓
GAMA 50 CS SILVER	52941	29	zinkový odlitek	3			✓		✓	✓	✓	✓	✓
GAMA 50 OS SILVER	52931	29	zinkový odlitek	3			✓		✓	✓	✓	✓	✓
GAMA 50 CS BLACK	52942	29	zinkový odlitek	3			✓		✓	✓	✓	✓	✓
GAMA 50 OS BLACK	52932	29	zinkový odlitek	3			✓		✓	✓	✓	✓	✓
GAMA 40 OS SILVER	52910	29	zinkový odlitek	3			✓		✓	✓	✓	✓	✓
EXTREME PRO	52501	30-31	ocelový výtažek	3		✓		✓	✓	✓	✓	✓	✓
GOLEM 70	24018	32	ocel	5		✓			✓	✓	✓	✓	✓
GOLEM G60 GUARD	29009	33	ocel	3		✓			✓	✓	✓	✓	✓
GOLEM G60 LONG GUARD	29012	33	ocel	3					✓	✓	✓	✓	✓
PLUTO 50 TECH	29311	34	zinkový odlitek	3			✓		✓	✓	✓	✓	✓
PLUTO 50 TECH LONG	29311	34	zinkový odlitek	3			✓		✓	✓	✓	✓	✓
PLUTO G50 FAB	29301	34	zinkový odlitek	3			✓		✓	✓	✓	✓	✓
PLUTO G50 GUARD	29302	34	zinkový odlitek	3			✓		✓	✓	✓	✓	✓
PLUTO 50 BLACK	27906	35	zinkový odlitek	3			✓		✓	✓	✓	✓	✓
PLUTO 50 SILVER	27907	35	zinkový odlitek	3			✓		✓	✓	✓	✓	✓
PLUTO G50 LONG FAB	29304	35	zinkový odlitek	3			✓		✓	✓	✓	✓	✓
PLUTO G50 LONG GUARD	29312	35	zinkový odlitek	3			✓		✓	✓	✓	✓	✓
PLUTO 40 BLACK	29505	35	zinkový odlitek	3					✓	✓	✓	✓	✓
PLUTO 40 SILVER	29506	35	zinkový odlitek	3					✓	✓	✓	✓	✓
OMEGA PRO	54002	36	zinkový odlitek	3			✓	✓	✓	✓	✓	✓	✓
OMEGA TECH	54003	36	zinkový odlitek	3			✓	✓	✓	✓	✓	✓	✓
HERKULES+	24131	37	ocelový výtažek	3					✓	✓	✓	✓	✓
TSA	22200	38	zinkový odlitek	3									
EMOTION CHERRY	29434	39	ocel	3						✓			
EMOTION FLOWER	29435	39	ocel	3						✓			
EMOTION GRAFFITI	29438	39	ocel	3						✓			
EMOTION EMO	29437	39	ocel	3						✓			
EMOTION ARMY	29471	39	ocel	3						✓			
EMOTION EMOJI	29472	39	ocel	3						✓			
EMOTION MOTO	29473	39	ocel	3						✓			
EMOTION SUMMER	29474	39	ocel	3						✓			
EMOTION UNICORN	29475	39	ocel	3						✓			
ALFA 50	23908	40	zinkový odlitek	3			✓		✓	✓			✓
ALFA 40	237011	41	zinkový odlitek	3					✓	✓			✓
ALFA 40 LONG	23805	41	zinkový odlitek	3					✓	✓			✓
BETA 50	29403	42	mosaz	3					✓	✓			✓
BETA 50 LONG	29417	42	mosaz	3					✓	✓			✓
BETA 40	29402	43	mosaz	3					✓	✓			✓

Přehled produktů a jejich použití

produkt	číslo produktu	strana	převažující materiál	počet klíčů	třída odolnosti				systém generálního klíče	systém společného uzávěru	produkty s extrémní odolností proti korozi, prachu a mrazu	průmyslové zóny a velké objekty	dvoukřídlové dveře, zahradní domky, chaty, chalupy, atd.
					5	4	3	2					
BETA 30	29401	43	mosaz	3						✓	✓		
KAPPA 25	29424	43	nerez ocel	3						✓	✓		
KAPPA 25 LONG	29425	43	nerez ocel	3						✓	✓		
DELTA 50	202107	44	zinkový odlitek							✓	✓		
DELTA 40	29201	44	zinkový odlitek							✓	✓		
DELTA 20/4	29422	45	mosaz										
DELTA 20/3	29420	45	mosaz										
RECORD113/50+ (3 KLÍČE)	201930	46	ocelový výtah	3			✓		✓	✓	✓	✓	✓
RECORD113/50+ (6 KLÍČŮ)	201931	46	ocelový výtah	6			✓		✓	✓	✓	✓	✓
TOKOZ 114/60	28605	46	ocelový výtah	4					✓	✓	✓		✓
TOKOZ 112/50	200503	47	ocelový výtah	3					✓	✓	✓		✓
TOKOZ 112/50 LONG	200516	47	ocelový výtah	3					✓	✓	✓		✓
TOKOZ 112/45	200404	47	ocelový výtah	3					✓	✓	✓		✓
TOKOZ 830/40	28403	48	zinkový odlitek	2					✓	✓	✓		
TOKOZ 820/40	28303	48	zinkový odlitek	2					✓	✓	✓		
TOKOZ 820/30	28203	48	zinkový odlitek	2					✓	✓	✓		
TOKOZ 800/40	28104	49	zinkový odlitek	2					✓	✓	✓		
TOKOZ 800/30	28004	49	zinkový odlitek	2					✓	✓	✓		
TOKOZ 800/40L	52002	49	zinkový odlitek	2					✓	✓	✓		
DUPLO 45	208228	50	ocelový plech	2									
DUPLO 35	208121	50	ocelový plech	2									
DUPLO 25	208018	51	ocelový plech	2									
DUPLO 15	206013	51	ocelový plech	2									
VANLOCK PRO BÍLÝ	4850010	56-57	zinek	3			✓		✓	✓	✓		✓
VANLOCK TECH BÍLÝ	4850012	56-57	zinek	3			✓		✓	✓	✓		✓
VANLOCK PRO ČERNÝ	4850009	56-57	zinek	3			✓		✓	✓	✓		✓
VANLOCK TECH ČERNÝ	4850011	56-57	zinek	3			✓		✓	✓	✓		✓
KONTI 9	28831	59	zinkový odlitek						✓	✓	✓	✓	
KONTI 9 PRO	23411	59	zinkový odlitek						✓	✓	✓	✓	
KONTI 9 TECH	57702	59	zinkový odlitek						✓	✓	✓	✓	
KONTI 12	28832	59	zinkový odlitek						✓	✓	✓	✓	
KONTI 12 PRO	23401	59	zinkový odlitek						✓	✓	✓	✓	
KONTI 12 TECH	57701	59	zinkový odlitek						✓	✓	✓	✓	
XSAFETYBOX I	51121	60	zinkový odlitek	3			✓		✓	✓	✓	✓	✓
XSAFETYBOX II	51122	60	zinkový odlitek	3			✓		✓	✓	✓	✓	✓
XSAFETYBOX III	51123	61	zinkový odlitek	3			✓		✓	✓	✓	✓	✓
XSAFETYBOX IV	51143	61	ocel	3	✓				✓	✓	✓	✓	✓
MOTO 70/1500	24034	62	ocel	5					✓	✓	✓		
MOTO 60/1500	29034	62	ocel	3					✓	✓	✓	✓	
MOTO 50/1000	27931	63	zinkový odlitek	3					✓	✓	✓	✓	
MOTO 50/2000	27932	63	zinkový odlitek	3					✓	✓	✓	✓	
MOTO 50/1000 TECH	29315	63	zinkový odlitek	3				✓	✓	✓	✓	✓	
MOTO 50/2000 TECH	29316	63	zinkový odlitek	3				✓	✓	✓	✓	✓	
ŘETĚZOVÝ ZÁMEK	29455	63	ocel	2						✓	✓	✓	
ŘETĚZ 8x24x2000	25703	64-65	ocel							✓	✓	✓	
ŘETĚZ 8x24x1000	25702	64-65	ocel							✓	✓	✓	
ŘETĚZ 8x24x700	25701	64-65	ocel							✓	✓	✓	
ŘETĚZ 6x18x2000	25503	64-65	ocel							✓	✓	✓	
ŘETĚZ 6x18x1000	25502	64-65	ocel							✓	✓	✓	
ŘETĚZ 6x18x700	25501	64-65	ocel							✓	✓	✓	
ŘETĚZ 8x24x2000 NÁVLEK	25713	64-65	ocel							✓	✓	✓	
ŘETĚZ 8x24x1000 NÁVLEK	25712	64-65	ocel							✓	✓	✓	
ŘETĚZ 8x24x700 NÁVLEK	25711	64-65	ocel							✓	✓	✓	
ŘETĚZ 6x18x1000 NÁVLEK	25512	64-65	ocel							✓	✓	✓	
ŘETĚZ 6x18x700 NÁVLEK	25511	64-65	ocel							✓	✓	✓	
LANKOVÝ ZÁMEK	29456	66	ocel	2						✓	✓	✓	

Přehled produktů a jejich použití

produkt	číslo produktu	strana	převažující materiál	počet klíčů	třída odolnosti				systém generálního klíče	systém společného uzávěru	produkty s extrémní odolností proti korozi, prachu a mrazu	průmyslové zóny a velké objekty	dvoukřídlé dveře, zahradní domky, chaty, chalupy, atd.
					5	4	3	2					
Kódový LANKOVÝ ZÁMEK	29457	66	ocel							✓			
KOTOUČOVÝ ZÁMEK S ALARMEM	29453	66	zinkový odlitek	2						✓			
TOKOZ UZ PRO 210	214311	67	ocelový plech					✓		✓		✓	
TOKOZ UZ PRO 220	214412	67	ocelový plech				✓	✓		✓		✓	
TOKOZ UZ PRO 230	51611	67	ocelový plech				✓	✓		✓		✓	
TOKOZ UZ PRO 240	518811	67	ocelový plech				✓			✓		✓	
TOKOZ UZ 210+	214312	68	ocelový plech	3					✓	✓		✓	
TOKOZ UZ 220+	214407	68	ocelový plech	3			✓		✓	✓		✓	
TOKOZ UZ 230+	51607	69	ocelový plech	3					✓	✓		✓	
TOKOZ UZ 240+	51804	69	ocelový plech	3			✓		✓	✓		✓	
TOKOZ BZ 200 P	53003	70	ocelový výlisek							✓		✓	
TOKOZ BZ 200 L	53103	70	ocelový výlisek							✓		✓	
TOKOZ BP GOLEM	51005	71	ocel		✓					✓	✓	✓	
TOKOZ BS GOLEM	24022	71	ocel		✓			✓	✓	✓	✓	✓	
TOKOZ BP GAMA	51007	71	ocel		✓					✓	✓	✓	
TOKOZ P 100/350	212904	71	ocelový výlisek							✓	✓	✓	
TOKOZ P 110/I/190	213005	71	ocelový výlisek							✓	✓	✓	
TOKOZ P 110/I/240	213105	71	ocelový výlisek							✓	✓	✓	
TOKOZ P 110/I/290	213206	71	ocelový výlisek							✓	✓	✓	
TOKOZ P 110/II/205	51204	71	ocelový výlisek							✓	✓	✓	
TOKOZ P 110/II/205 Zn	51205	72	ocelový výlisek							✓	✓	✓	
TOKOZ P 110/III/275	51305	72	ocelový výlisek							✓	✓	✓	
TOKOZ P 110/III/275 Zn	51306	72	ocelový výlisek							✓	✓	✓	
TOKOZ P 120/180	213504	72	ocelový výlisek							✓	✓	✓	
TOKOZ P 120/220	213604	72	ocelový výlisek							✓	✓	✓	
TOKOZ P 120/190	213704	72	ocelový výlisek							✓	✓	✓	
TOKOZ P 90/I/70	52410	73	ocelový výlisek							✓			
TOKOZ P 90/I/110	52420	73	ocelový výlisek							✓			
TOKOZ P 90/I/140	52430	73	ocelový výlisek							✓			
TOKOZ P 90/II/110	52440	73	ocelový výlisek							✓			
TOKOZ P 90/II/160	52450	73	ocelový výlisek							✓			
TOKOZ P 90/II/220	52460	73	ocelový výlisek							✓			
US 250 I	29131	74	ocel							✓	✓		
US 250 II	29132	75	ocel							✓	✓		
US 250 KASI	29133	75	ocel							✓	✓		
US 250 REXEL	29134	75	ocel							✓	✓		
US 260 – BEZPEČNOSTNÍ ŠROUB	29151	76	nerez							✓	✓		
US 260 – BEZPEČNOSTNÍ ŠROUB + POUZDRO S CHEMICKOU KOTVOU	29160	76	nerez							✓	✓		
BK 300	7200400	77	ocel			✓				✓	✓		
BEZPEČNOSTNÍ BEDNA NA AKUMULÁTOR	53401	78	ocelový plech							✓	✓		
PATKA DZ BEZ POUVRCHOVÉ ÚPRAVY	10200	79	hliníkový odlitek							✓	✓		
PATKA DZ ZELENÁ	10206	79	hliníkový odlitek							✓	✓		
PATKA DZ ČERVENÁ	10207	79	hliníkový odlitek							✓	✓		
PATKA DZ ŽLUTÁ	10208	79	hliníkový odlitek							✓	✓		
PATKA DZ ČERNÁ	10209	79	hliníkový odlitek							✓	✓		
KOTVÍCÍ MATERIÁL K PATCE DZ	10205	79	ocel							✓	✓		
OKENNÍ ROZPĚRA BILÁ	917101	80	zinek, ocel									✓	
OKENNÍ ROZPĚRA HNĚDÁ	917108	80	zinek, ocel									✓	
OKENNÍ ROZPĚRA S POJISTKOU BILÁ	45201	80	zinek, ocel									✓	
OKENNÍ ROZPĚRA S POJISTKOU HNĚDÁ	45203	80	zinek, ocel									✓	
UZAMYKATELNÁ OKENNÍ ROZPĚRA HNĚDÁ	44303	80	zinek, ocel	2					✓			✓	
UZAMYKATELNÁ OKENNÍ ROZPĚRA BILÁ	44301	81	zinek, ocel	2					✓			✓	
UZAMYKATELNÁ OKENNÍ ROZPĚRA PRO STŘEŠNÍ OKNA	44311	81	zinek, ocel	2					✓			✓	



TOKOZ a.s.

Santiniho 20/26

591 02 Žďár nad Sázavou 2

Česká republika



www.tokoz.cz