

Інструкція кодового замка EROLOCK L4P CODE+Bluetooth

1. Характеристики

Модель: EROLOCK L4P CODE+Bluetooth

Двигун: MABUCHI MOTOR

Рівень безпеки: рівень Супер В

Захист Електростатичний: 15000 В

Кількість спрацювань: більше 10 мільйонів разів

Акумулятор: AAA (3шт в кодову ручку та 3шт в ручку з bluetooth модулем) в комплект не входять.

Струм: Робочий струм <135mA,

Споживання в стані очікування: <10 мкА

Робоча температура: -40 ° C ~ 60 ° C

Термін служби батареї: 1 рік, 10 раз в день спрацювань

Циліндр Матеріал: Латунь\Пластик

Користувач Admin: 1 (по коду)

Звичайні користувачі: 9 (по коду)

Замок циліндра: EuroDIN

2. Стандартна конфігурація

назва	кількість	продукт
EROLOCK L4P	1	
шестигранна викрутка та щипці	1	

3. Опис продукту

1. Фіксований отвір для гвинта (з модулем для bluetooth під батарейною кришкою)
2. Зворотня ручка (з модулем блютуз)
3. Фіксований отвір для гвинта для сердечника циліндра
4. Кулачок
5. Для регулювання довжини
6. Батарейний відсік
7. Отвір для гвинта фіксації довжини
8. Отвір гвинта фіксації захисту
9. Панель кнопок
10. Фіксований отвір для гвинта
11. Оболонка з нержавіючої сталі

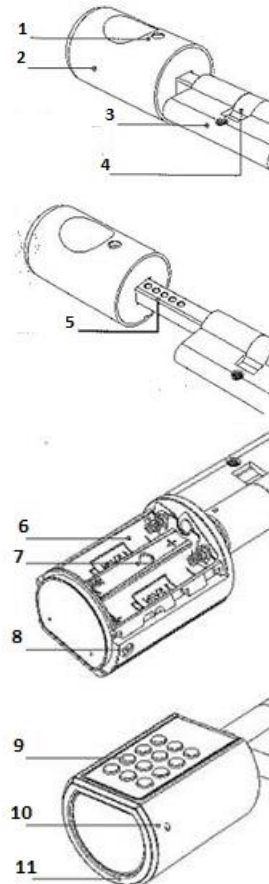

4. Як встановити акумулятор

1. На передній ручці, фіксованого нарізного отвору. Обережно висуньте кришку передньої ручки.
2. Після видалення відкрити батарейний відсік і вставте 3 AAA батареї в замок. Помістіть передню кришку назад і закріпіть, затягуючи гвинт.

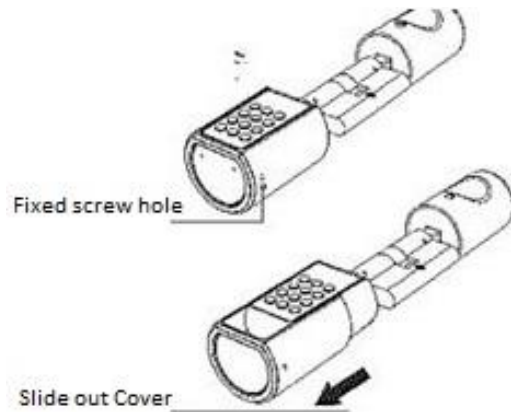

5. Інструкція по монтажу

1. Викрутити гвинт

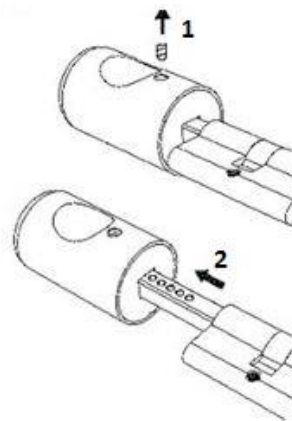

2. Зніміть ручку, та роз'єднайте роз'єм кабелів для сигналу двигуну блокування
3. Вставте передню ручку в замкову щілину

ПРИМІТКА:

Вставте електронний циліндр спереду і вирівняйте його з центром. Після того, як вирівняли Ви повинні бути в змозі зафіксувати болти вручну, повертаючи назад шпindelь.

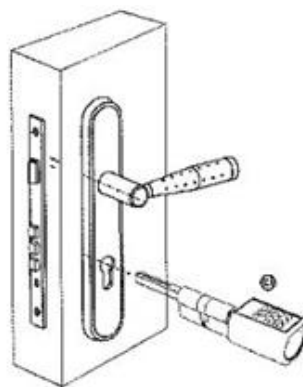

4. Закріпити гвинт М5

ПРИМІТКА:

Укрутите гвинт М5 назад в бік дверей.

5. Встановити ручку назад на циліндр.

ПРИМІТКА:



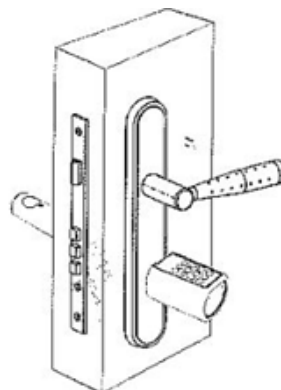

















Встановіть задню ручку в штоку циліндра довести до дверей. Затягнути невеликий гвинт на ручці, щоб зафіксувати та з'єднати роз'єм кабелів.



6. Вигляд монтованого замка

Інструкції по налаштуванню Кодової ручки замка

1. Паролі доступу
Всього 10 груп паролів, перша група пароль адміністратора, інші звичайні паролі, довжина пароля 6 -12 цифр, Ви можете додати звичайний код до і після зміни адмін пароля, заводський по замовчуванню пароль 123456.

Активування замка
Натисніть будь-яку клавішу для активації після сну. Після пробудження, синій клавіатура буде активна. Будь-які операції здійснюються після активації клавіатури.
2. Зміна пароля за замовчуванням.
Ви повинні змінити пароль адміністратора на початку використання.
Натисніть будь-яку клавішу, натисніть  + 123456 +  після того, як клавіатура блимне 4 рази, + новий пароль адміністратора +  + Новий пароль адміністратора + , Успішна установка. Натисніть кнопку «налаштування» протягом 3 секунд, прозвучить довгий звук, введіть код адміністратора, всі паролі користувачів будуть видалені, а потім відновити пароль адміністратора в «123456».
3. Зміна пароля адміністратора
Натисніть будь-яку клавішу, потім  + Пароль адміністратора +  + 4, новий пароль +  + Новий пароль +  (Примітка: пароль адміністратора є запам'ятати, будь ласка, зв'яжіться з постачальником, якщо забули).
4. Налаштування паролів користувачів
Натисніть будь-яку клавішу, потім  + Пароль адміністратора +  + 1 + пароль користувача +  + Пароль користувача + , Установка успішно, ви можете користуватись паролем користувача. Повторіть описані вище кроки, щоб додати більше користувачів.
5. Видалити пароль користувача
Натисніть будь-яку клавішу, потім  + Пароль адміністратора +  + 2, Підсвітка клавіатури блимає двічі + пароль користувача + , Видалено успішно, ви не зможете користуватись паролем користувача.
6. Видалення всіх паролів/ скидання
Натисніть будь-яку клавішу,  + Пароль адміністратора +  + 3 після того, як з клавіатури засвітить три рази, + , Паролі успішно очищені. Відновлено заводські налаштування, пароль адміністратора 123456.
7. Зміна часу розблокування
Час за замовчуванням дії розблокування 5 секунд, натисніть будь-яку клавішу,  + Пароль адміністратора +  + 5, після того, як синє світло блимає 5 разів, введіть будь-яке число від 0-9. Новий час розблокування буде (5 + введене число), наприклад, при введенні 9, час спрацювання буде 14 секунд.
8. Відчинити двері
Введіть пароль +  Перевірка паролю, двері можна відкривати, клавіатура засвітиться, через 5 секунд, синє світло погасне після блокування. Перехід в сплячий режим (3 хвилини), якщо пароль 5 разів неправильний.
9. Попередження про низький заряд батареї
Коли батареї нижче 10%, засвічується червоне світло для попередження, і лунає звуковий сигнал, коли менше, ніж 5%. Після успішного відчинення замка, червоне світло погасне протягом 2 секунд

Приєднання циліндра до смартфона та керування циліндром

1. Встановлюємо додаток **WeLock**, з AppStore або PlayMarket.
2. Реєструємося та отримуємо логін та пароль, за допомогою якого підключаємо циліндр до акаунта.
3. В додатку заходимо в пункт меню з низу **SET** та вибираємо **Equipment** -> **Add** та скануємо Qr code з наліпки в комплекті або на самому циліндрі. Цим самим автоматично підключаємось до циліндра.
4. Після підключення вертаємось на головну сторінку меню. Тут ми побачимо зображення двох частин циліндра внутрішню та зовнішню. (ця інформація потрібна для відображення про стан підключення, активність сторін, чи достатній заряд батарейок)
5. Натиснувши, якщо активні обидва відображення на одну з них, ми синхронізуємось із циліндром що дозволить нам керувати ним. Нам відобразиться вікно зі станом циліндра, закритий чи відкритий. При натисненні на велику сіру кнопку, ми активуємо циліндр і будемо мати змогу його відкрити. (час автоматичного відключення налаштовується на кодовій панелі, **дивись пункт 7.**)
6. Для того щоб передати права повного контролю над циліндром або видати доступ на 1 і більше відкривань в проміжку встановленого часу, попередньо потрібно щоб цей користувач мав акаунт в додатку **WeLock**. Це потрібно для того, щоб коли будемо робити передачу або генерувати доступ для гостя, потрібно буде вказати номер тел., або пошту, за якими зареєстрований користувач.
7. Додаток працює онлайн, тому наданий доступ чи переданий в користування іншому користувачу синхронізується в додатку користувача та надасть доступ біля циліндра.